

特点

- 多圈/金属陶瓷/工业/密封
- 5终端款式
- 磁带和卷轴包装可用
- 雪佛龙密封设计
- 上市QPL 对于风格RJ24每 MIL-R-22097和 RJR24每高相对 Mil-R-39035
- 安装硬件 可用的 (H-117P)
- 符合RoHS标准*版本

3296 - 3/8 “方可调电位器” 微调电位器

电气特性

- 标准电阻范围
..... 10欧姆到2兆欧
(见标准电阻表)
- 电阻容差 ±10% 性病。
(可更严格的公差)
- 绝对最小电阻
..... 1% 或2欧姆最大。
(以较高者为准)
- 接触电阻变化
..... 1.0% 或3欧姆最大。
(以较高者为准)
- 可调
电压 ±0.01%
性 ±0.05%
决议 在无限
- 绝缘电阻 500伏直流电。
1000兆欧分钟。
- 介电强度
海平面 900 VAC
70000英尺 350 VAC
有效旅行 25变成NOM。

环境特性

- 额定功率 (300伏以下)
70°C 0.5瓦特
125°C 0瓦特
- 温度范围... -55°C至+125°C
温度COEF科幻cient ... ± 100 PPM /°C的
密封试验 85°C > 1
湿度 MIL-STD-202方法103
96小时
(2% ΔTP, 10兆欧IR)
- 振动 20克 (1% ΔTP; 1% ΔcP)
震撼 100克 (1% ΔTP; 1% ΔcP)
- 负载寿命... 千小时0.5瓦特@ 70°C
(3% ΔTP; 3% 或3欧姆,
以较高者为准, CRV)
- 旋转寿命 200次
(4% ΔTP; 3% 或3欧姆,
以较高者为准, CRV)

物理特性

- 扭矩 3.0盎司吋。最大。
- 机械停止 雨刷空转
- 终端 焊引脚
- 重量 0.03盎司
- 标志着 制造商
商标, 性代码,
接线图, 日期代码,
制造商型号
数量和款式
- 雨刮器 50% (实际TR) ± 10%
- 可燃性 U.L. 94V-0
- 标准包装 50个。每管
- 调整工具 H-90

产品外形尺寸

常见尺寸

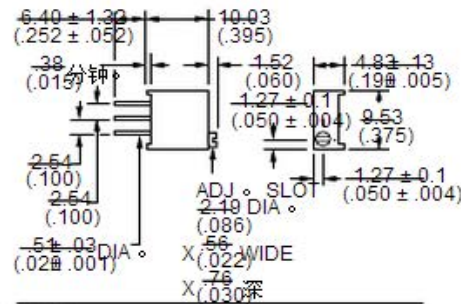

3296P

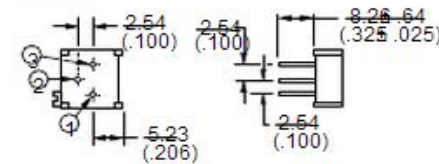

3296W

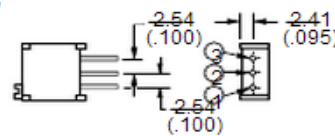

3296X

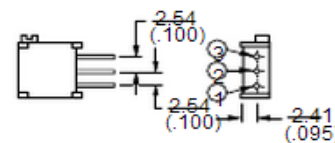

如何订购

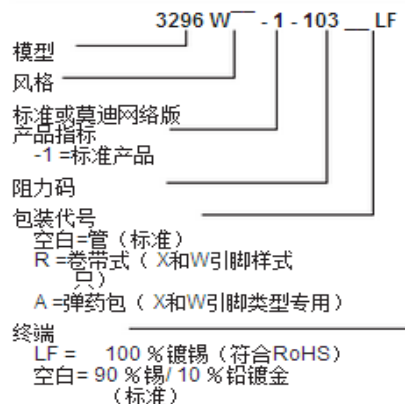

咨询工厂其他可用的选项。

3296Y

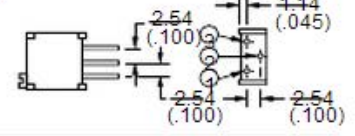

3296Z

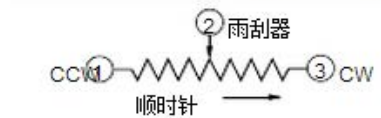
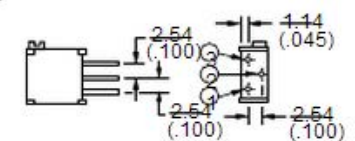

尺寸: $\frac{\text{MM}}{\text{(英寸)}}$

公差: ± $\frac{0.25}{(0.010)}$ 除非另有说明

标准电阻表

阻力 (欧姆)	阻力 CODE
10	100
20	200
50	500
100	101
200	201
500	501
1,000	102
2,000	202
5,000	502
10,000	103
20,000	203
25,000	253
50,000	503
100,000	104
200,000	204
250,000	254
500,000	504
1,000,000	105
2,000,000	205

上市黑体字流行的价值观。特
可用电阻。

*符合RoHS指令2002/95 / EC 2003年1月27日, 包括附件。

† 是3M公司的注册商标。
特定网络阳离子如有更改, 恕不另行通知。
客户应验证其特定连接的C应用程序实际设备的性能。

3296 - 3/8 “方可调电位器”® 微调电位器

BOURNS®

包装特定网络阳离子

一边调整
3296X-1

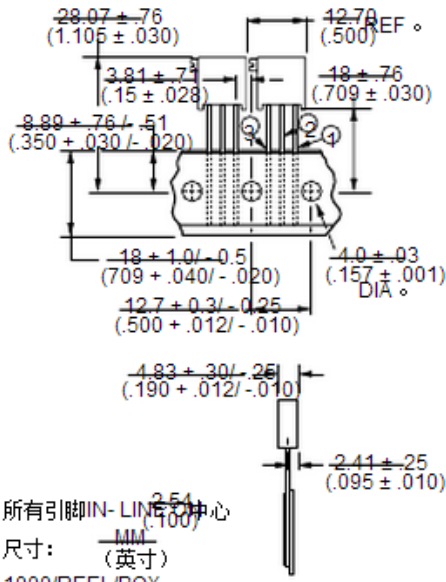

顶部调整
3296W-1

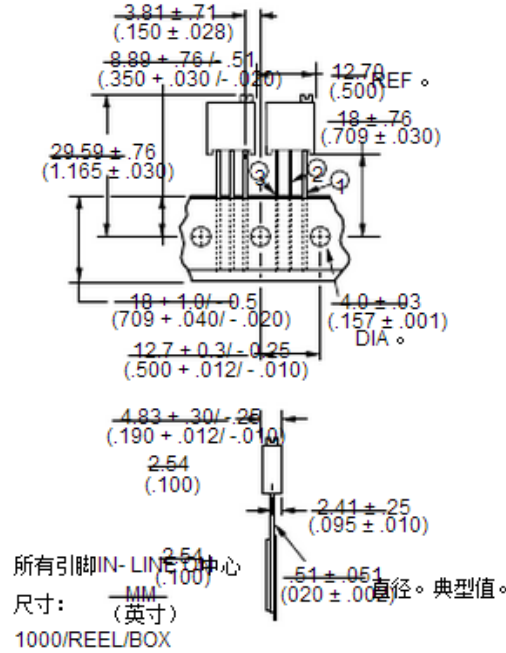

符合EIA特定网络阳离子468。