

产品特性

固定增益: 24.1 dB

在30 MHz至6 GHz范围内提供宽带操作

输入/输出内部匹配50 Ω

集成偏置控制电路

OIP3: 36.4 dBm (900 MHz)

P1dB: 18.1 dBm (900 MHz)

噪声系数: 2.9 dB (900 MHz)

5 V单电源供电

低静态电流: 56 mA

宽工作温度范围: -40°C至+105°C

高效散热型SOT-89封装

ESD额定值: ±1.5 kV(1C类)

概述

ADL5545是一款单端RF/IF增益模块放大器,可在30 MHz至6 GHz范围内提供宽带操作。采用5 V电源供电时,ADL5545功耗仅为56 mA, OIP3超过36dBm。

ADL5545具有24 dB增益,增益不随频率、温度、电源、器件而变化。该放大器采用工业标准SOT-89封装,在输入和输出内部匹配50 Ω,能够简单地使用于各种不同的应用中。所需的外部元件只有输入/输出交流耦合电容、电源去耦电容和直流偏置电感。

功能框图



图1.

ADL5545采用InGaP HBT工艺制造而成, ESD额定值为±1.5 kV (1C类)。额定温度范围为-40°C至+105°C的宽温度范围,并提供配置齐全且符合RoHS标准的评估板。

Rev. 0

Document Feedback

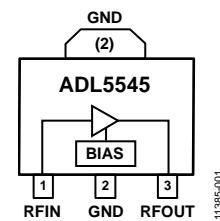
Information furnished by Analog Devices is believed to be accurate and reliable. However, no responsibility is assumed by Analog Devices for its use, nor for any infringements of patents or other rights of third parties that may result from its use. Specifications subject to change without notice. No license is granted by implication or otherwise under any patent or patent rights of Analog Devices. Trademarks and registered trademarks are the property of their respective owners.

One Technology Way, P.O. Box 9106, Norwood, MA 02062-9106, U.S.A.
Tel: 781.329.4700 ©2013 Analog Devices, Inc. All rights reserved.
Technical Support www.analog.com

ADI中文版数据手册是英文版数据手册的译文,敬请谅解翻译中可能存在的语言组织或翻译错误,ADI不对翻译中存在的差异或由此产生的错误负责。如需确认任何词语的准确性,请参考ADI提供的最新英文版数据手册。

目录

特性.....	1	100 MHz至500 MHz频段	10
功能框图.....	1	4 GHz至6 GHz频段	11
概述.....	1	一般特性.....	12
修订历史.....	2	应用信息.....	14
技术规格.....	3	基本连接.....	14
典型散射参数(S参数).....	5	焊接信息和推荐PCB焊盘图形.....	15
绝对最大额定值.....	7	工作频率低至30 MHz.....	16
热阻	7	W-CDMA ACPR性能.....	16
ESD警告.....	7	评估板	17
引脚配置和功能描述.....	8	外形尺寸.....	18
典型性能参数.....	9	订购指南.....	18
500 MHz至4 GHz频段	9		

修订历史

2013年4月—修订版0：初始版

技术规格

除非另有说明, $V_{POS} = 5\text{ V}$, $T_A = 25^\circ\text{C}$ 。

表1.

参数	测试条件/注释	最小值	典型值	最大值	单位
整体功能 频率范围		30		6000	MHz
频率 = 30 MHz 增益 输出1 dB压缩点 输出三阶交调截点 噪声系数	$\Delta f = 1\text{ MHz}$, 输出功率(P_{OUT}) = -3 dBm/信号音		22.6 12.0 30.3 3.8		dB dBm dBm dB
频率 = 140 MHz 增益 对频率 对温度 对电源 输出1 dB压缩点 输出三阶交调截点 噪声系数	$\pm 10\text{ MHz}$ $-40^\circ\text{C} \leq T_A \leq +85^\circ\text{C}$ 4.75 V至5.25 V $\Delta f = 1\text{ MHz}$, 输出功率(P_{OUT}) = -3 dBm/信号音		24.8 ± 0.03 ± 0.6 ± 0.30 14.6 31.5 3.1		dB dB dB dB dBm dBm dB
频率 = 350 MHz 增益 对频率 对温度 对电源 输出1 dB压缩点 输出三阶交调截点 噪声系数	$\pm 10\text{ MHz}$ $-40^\circ\text{C} \leq T_A \leq +85^\circ\text{C}$ 4.75 V至5.25 V $\Delta f = 1\text{ MHz}$, 输出功率(P_{OUT}) = -3 dBm/信号音		24.6 ± 0.01 ± 0.6 ± 0.30 16.1 32.6 3.3		dB dB dB dB dBm dBm dB
频率 = 700 MHz 增益 对频率 对温度 对电源 输出1 dB压缩点 输出三阶交调截点 噪声系数	$\pm 50\text{ MHz}$ $-40^\circ\text{C} \leq T_A \leq +85^\circ\text{C}$ 4.75 V至5.25 V $\Delta f = 1\text{ MHz}$, 输出功率(P_{OUT}) = -3 dBm/信号音	23.7	24.4 ± 0.05 ± 0.5 ± 0.13 17.9 38.8 3.0	25.1	dB dB dB dB dBm dBm dB
频率 = 900 MHz 增益 对频率 对温度 对电源 输出1 dB压缩点 输出三阶交调截点 噪声系数	$\pm 50\text{ MHz}$ $-40^\circ\text{C} \leq T_A \leq +85^\circ\text{C}$ 4.75 V至5.25 V $\Delta f = 1\text{ MHz}$, 输出功率(P_{OUT}) = -3 dBm/信号音	23.4	24.1 ± 0.07 ± 0.5 ± 0.13 18.1 36.4 2.9	24.8	dB dB dB dB dBm dBm dB
频率 = 1,900 MHz 增益 对频率 对温度 对电源 输出1 dB压缩点 输出三阶交调截点 噪声系数	$\pm 50\text{ MHz}$ $-40^\circ\text{C} \leq T_A \leq +85^\circ\text{C}$ 4.75 V至5.25 V $\Delta f = 1\text{ MHz}$, 输出功率(P_{OUT}) = -3 dBm/信号音	21.5	22.2 ± 0.11 ± 0.7 ± 0.17 16.6 35.2 3.4	22.9	dB dB dB dB dBm dBm dB

ADL5545

参数	测试条件/注释	最小值	典型值	最大值	单位
频率 = 2,140 MHz					
增益		21.1	21.8	22.4	dB
对频率	±50 MHz		±0.09		dB
对温度	-40°C ≤ T _A ≤ +85°C		±0.7		dB
对电源	4.75 V至5.25 V		±0.17		dB
输出1 dB压缩点			16.2		dBm
输出三阶交调截点	Δf = 1 MHz, 输出功率(P _{OUT}) = -3 dBm/信号音		35.7		dBm
噪声系数			3.5		dB
频率 = 2,600 MHz					
增益		20.1	20.9	21.7	dB
对频率	±50 MHz		±0.09		dB
对温度	-40°C ≤ T _A ≤ +85°C		±0.7		dB
对电源	4.75 V至5.25 V		±0.16		dB
输出1 dB压缩点			15.7		dBm
输出三阶交调截点	Δf = 1 MHz, 输出功率(P _{OUT}) = -3 dBm/信号音		34.6		dBm
噪声系数			3.6		dB
频率 = 3,500 MHz					
增益		19.0	19.7	20.4	dB
对频率	±50 MHz		±0.10		dB
对温度	-40°C ≤ T _A ≤ +85°C		±0.8		dB
对电源	4.75 V至5.25 V		±0.17		dB
输出1 dB压缩点			14.5		dBm
输出三阶交调截点	Δf = 1 MHz, 输出功率(P _{OUT}) = -3 dBm/信号音		33.7		dBm
噪声系数			4.0		dB
频率 = 4,000 MHz					
增益		17.8	18.6	19.4	dB
对频率	±50 MHz		±0.14		dB
对温度	-40°C ≤ T _A ≤ +85°C		±1.0		dB
对电源	4.75 V至5.25 V		±0.19		dB
输出1 dB压缩点			13.1		dBm
输出三阶交调截点	Δf = 1 MHz, 输出功率(P _{OUT}) = -3 dBm/信号音		29.0		dBm
噪声系数			4.6		dB
频率 = 5,000 MHz					
增益			16.8		dB
对频率	±50 MHz		±0.05		dB
对温度	-40°C ≤ T _A ≤ +85°C		±1.2		dB
对电源	4.75 V至5.25 V		±0.20		dB
输出1 dB压缩点			9.9		dBm
输出三阶交调截点	Δf = 1 MHz, 输出功率(P _{OUT}) = -3 dBm/信号音		31.8		dBm
噪声系数			4.8		dB
频率 = 5,800 MHz					
增益			15.9		dB
对频率	±50 MHz		±0.20		dB
对温度	-40°C ≤ T _A ≤ +85°C		±1.3		dB
对电源	4.75 V至5.25 V		±0.20		dB
输出1 dB压缩点			9.4		dBm
输出三阶交调截点	Δf = 1 MHz, 输出功率(P _{OUT}) = -3 dBm/信号音		28.4		dBm
噪声系数			5.2		dB
电源接口	V _{POS}				
电源电压		4.75	5	5.25	V
电源电流			56	70	mA
对温度	-40°C ≤ T _A ≤ +85°C		-6		mA
功耗	V _{POS} = 5 V		280		mW

典型散射参数(S参数)

$V_{POS} = 5\text{ V}$, $T_A = 25^\circ\text{C}$ 。已消除到器件引脚为止的测试夹具影响。

表2.

频率 (MHz)	S11		S21		S12		S22	
	幅度(dB)	角度(°)	幅度(dB)	角度(°)	幅度(dB)	角度(°)	幅度(dB)	角度(°)
30	0.262848	-47.6295	14.45259	177.5351	0.045367	11.15995	0.133274	-102.531
50	0.16114	-55.2231	15.15086	175.6394	0.045744	5.819622	0.089972	-123.652
100	0.093068	-77.639	15.78907	173.6613	0.045475	0.757324	0.064358	-143.775
200	0.068146	-108.37	16.02686	168.5803	0.044902	-3.04168	0.054958	-149.301
300	0.072583	-127.99	16.07148	163.4185	0.044363	-5.34172	0.061241	-149.444
400	0.077593	-139.813	15.98431	157.8149	0.043939	-7.0452	0.068816	-152.411
500	0.090466	-156.112	16.05625	152.0089	0.043468	-8.71529	0.078388	-156.801
600	0.088983	-163.801	15.87255	146.3219	0.043343	-9.99294	0.082927	-161.395
700	0.092819	-165.254	15.53395	140.6962	0.043126	-11.4604	0.091705	-165.732
800	0.095784	-171.948	15.36561	135.1523	0.043134	-12.7678	0.095819	-170.208
900	0.102604	-179.011	15.24074	129.5742	0.042992	-14.1595	0.105012	-174.57
1000	0.09546	-179.149	14.88376	124.1535	0.043208	-15.412	0.10382	-176.858
1100	0.103295	174.7787	14.70169	118.6387	0.043095	-16.7459	0.111433	178.3385
1200	0.093216	179.0039	14.34868	113.3993	0.043512	-18.1192	0.109622	178.9569
1300	0.098569	176.2059	14.27985	108.0531	0.043553	-19.5857	0.11369	175.9297
1400	0.102425	179.6522	14.03556	102.9911	0.043723	-21.2064	0.11632	175.6884
1500	0.101141	-178.753	13.78558	97.78215	0.04388	-22.6683	0.116498	174.9498
1600	0.104256	-174.192	13.71874	92.56152	0.044204	-24.4303	0.117977	174.9185
1700	0.107955	-170.745	13.57927	87.51542	0.044342	-25.9244	0.117231	175.8795
1800	0.116255	-160.02	13.29429	82.68712	0.044789	-27.8402	0.119281	-179.561
1900	0.120964	-156.118	13.17331	77.73154	0.045028	-29.4276	0.119431	-177.054
2000	0.134422	-148.939	12.91149	72.88006	0.045414	-31.4216	0.122578	-171.248
2100	0.144804	-145.439	12.80398	67.92418	0.045764	-33.3004	0.125497	-165.568
2200	0.152409	-141.698	12.59211	63.00376	0.046097	-35.0534	0.127437	-159.324
2300	0.172904	-137.298	12.25861	58.39029	0.046511	-37.1505	0.133391	-152.405
2400	0.182797	-136.054	12.16048	53.61962	0.046875	-39.1307	0.138487	-146.315
2500	0.194182	-134.876	11.93425	48.88951	0.047094	-41.1358	0.142416	-141.232
2600	0.214678	-133.689	11.59419	44.30914	0.04742	-43.3517	0.149636	-137.023
2700	0.224862	-133.954	11.45006	39.79969	0.04771	-45.3525	0.152783	-133.92
2800	0.237618	-134.459	11.20878	35.26209	0.047939	-47.5024	0.156654	-132.6
2900	0.254998	-135.366	10.94307	30.79007	0.048142	-49.8763	0.161272	-133.403
3000	0.259741	-136.415	10.818	26.20347	0.048485	-51.8757	0.163889	-134.121
3100	0.268457	-138.409	10.55454	21.74989	0.048594	-54.1577	0.167361	-137.318
3200	0.279771	-140.41	10.33472	17.30951	0.048847	-56.5108	0.17422	-140.652
3300	0.280296	-142.8	10.20153	12.84427	0.049022	-58.6503	0.180631	-143.308
3400	0.289458	-145.933	10.00319	8.513198	0.049204	-61.003	0.191885	-147.598
3500	0.295282	-149.389	9.830752	4.094389	0.0494	-63.3968	0.201435	-151.432
3600	0.299935	-152.81	9.708636	-0.51683	0.049578	-65.7102	0.210887	-154.16
3700	0.308557	-156.47	9.552554	-4.89998	0.049752	-68.2673	0.220513	-157.585
3800	0.322587	-159.819	9.356577	-9.27746	0.049957	-70.7703	0.230421	-160.673
3900	0.331813	-163.085	9.236345	-13.8743	0.050078	-73.2644	0.239419	-163.74
4000	0.349624	-166.445	9.030995	-18.073	0.050214	-75.9969	0.250879	-167.215
4100	0.364557	-169.126	8.880835	-22.5061	0.050314	-78.5494	0.263277	-170.404
4200	0.373416	-172.227	8.75356	-26.9943	0.050299	-81.1499	0.277221	-173.285
4300	0.387883	-175.007	8.52107	-31.2568	0.050336	-83.8987	0.293719	-175.814
4400	0.393838	-177.914	8.396822	-35.6516	0.050379	-86.5744	0.310153	-177.48
4500	0.397031	178.8178	8.269613	-39.9908	0.050311	-89.3666	0.326031	-178.445

ADL5545

频率 (MHz)	S11		S21		S12		S22	
	幅度(dB)	角度(°)	幅度(dB)	角度(°)	幅度(dB)	角度(°)	幅度(dB)	角度(°)
4600	0.403438	175.5599	8.049058	-44.1889	0.050324	-92.3473	0.340214	-178.955
4700	0.401499	171.8158	7.964614	-48.7045	0.050239	-95.0828	0.350676	-178.928
4800	0.402691	167.514	7.806924	-53.0729	0.050117	-98.0907	0.356655	-179.069
4900	0.406951	163.0433	7.595136	-57.4387	0.049987	-101.172	0.357806	-179.375
5000	0.406358	157.9584	7.49582	-61.8963	0.049721	-103.942	0.354643	-179.768
5100	0.411878	152.676	7.317407	-66.1646	0.049487	-107.027	0.348613	178.5262
5200	0.419117	147.3732	7.122278	-70.4926	0.049173	-110.061	0.341386	175.9255
5300	0.424908	141.8343	6.989999	-74.8425	0.048744	-112.912	0.335864	172.3498
5400	0.436811	136.4786	6.79254	-79.1925	0.048313	-116.144	0.334212	167.6101
5500	0.448229	131.1618	6.608538	-83.5489	0.047742	-119.197	0.337723	162.7581
5600	0.458741	125.8601	6.460463	-87.804	0.047224	-122.079	0.346452	158.0309
5700	0.476482	121.0845	6.279033	-92.0021	0.046819	-125.265	0.359399	153.2462
5800	0.493574	116.483	6.126505	-96.2338	0.046407	-128.278	0.372718	149.2789
5900	0.510235	112.0889	6.015478	-100.445	0.046071	-131.302	0.385573	145.8469
6000	0.529772	108.3059	5.87094	-104.55	0.045766	-134.468	0.395866	142.478

绝对最大额定值

表3.

参数	额定值
电源电压 V_{POS}	6.5 V
输入功率(50 Ω 阻抗)	18 dBm
内部功耗(焊盘已焊接至地)	400 mW
最高结温	150°C
工作温度范围	-40°C至+105°C
存储温度范围	-65°C至+150°C

注意，超出上述绝对最大额定值可能会导致器件永久性损坏。这只是额定最值，并不能以这些条件或者在任何其它超出本技术规范操作章节中所示规格的条件下，推断器件能否正常工作。长期在绝对最大额定值条件下工作会影响器件的可靠性。

热阻

表4列出了ADL5545的结至空气热阻(θ_{JA})和结至外壳热阻(θ_{JC})。

表4. 热阻

封装类型	θ_{JA} ¹	θ_{JC} ²	单位
3引脚SOT-89 (RK-3)	53	15	°C/W

¹ 使用ADL5545评估板测量。有关电路板布局的更多信息，请参见“焊接信息和推荐PCB焊盘图形”部分。

² 基于依据JEDEC标准JESD51板的仿真。

ESD警告



ESD(静电放电)敏感器件。

带电器件和电路板可能会在没有察觉的情况下放电。尽管本产品具有专利或专有保护电路，但在遇到高能量ESD时，器件可能会损坏。因此，应当采取适当的ESD防范措施，以避免器件性能下降或功能丧失。

ADL5545

引脚配置和功能描述

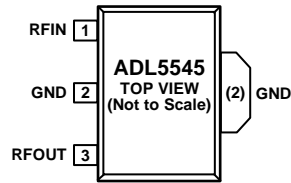

NOTES

1. THE EXPOSED PAD ENCOMPASSES PIN 2 AND THE TAB AT THE TOP SIDE OF THE PACKAGE. SOLDER THE EXPOSED PAD TO A LOW IMPEDANCE GROUND PLANE FOR ELECTRICAL GROUNDING AND THERMAL TRANSFER.

11385-002

图2. 引脚配置

表5. 引脚功能描述

引脚编号	引脚名称	说明
1	RFIN	RF输入。此引脚需要一个隔直电容。
2	GND	地。此引脚连接到低阻抗接地层。
3	RFOUT	RF输出和电源电压。通过一个与外部电源相连的电感向此引脚提供直流偏置。RF路径需要一个隔直电容。
	EPAD	裸露焊盘。裸露焊盘包围了引脚2和封装上侧的耳片。将裸露焊盘焊接到低阻抗接地层，以实现电气接地和热传输。

典型性能参数

500 MHz至4 GHz频段



图3. 噪声系数、增益、P1dB、OIP3与频率的关系



图6. OIP3与输出功率(P_{OUT})和频率的关系

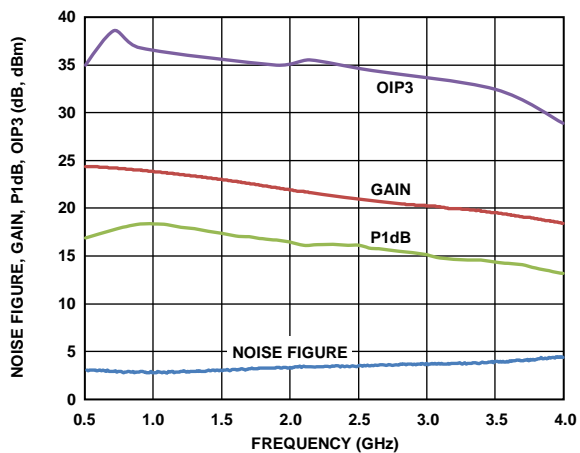

图4. 增益与频率和温度的关系

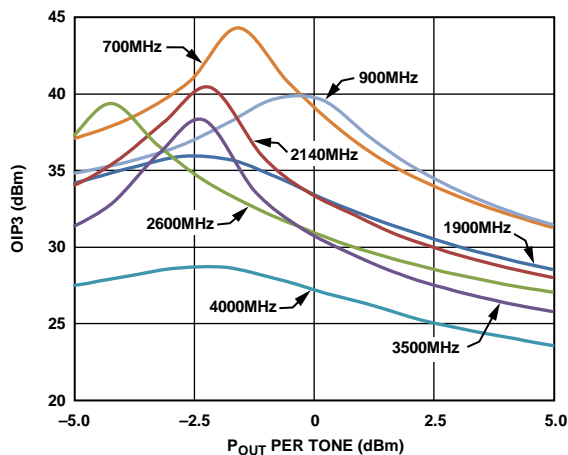

图7. 输入回损(S11)、输出回损(S22)和反向隔离(S12)与频率的关系

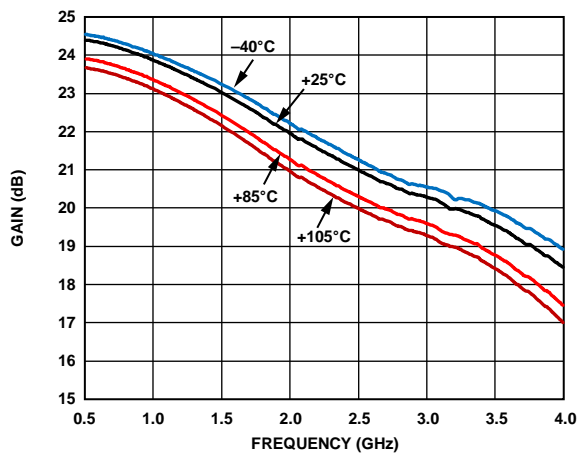

图5. P1dB和OIP3与频率和温度的关系

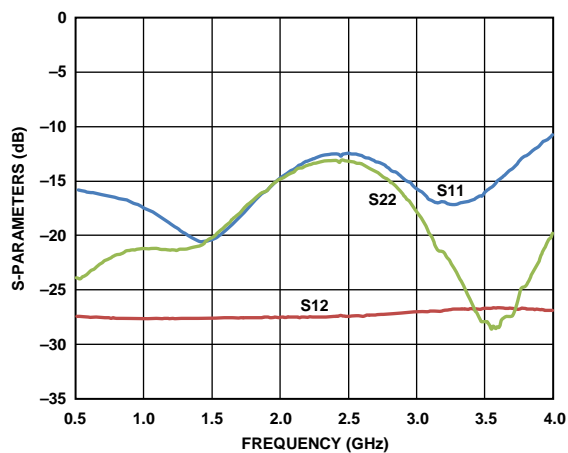

图8. 噪声系数与频率和温度的关系

ADL5545

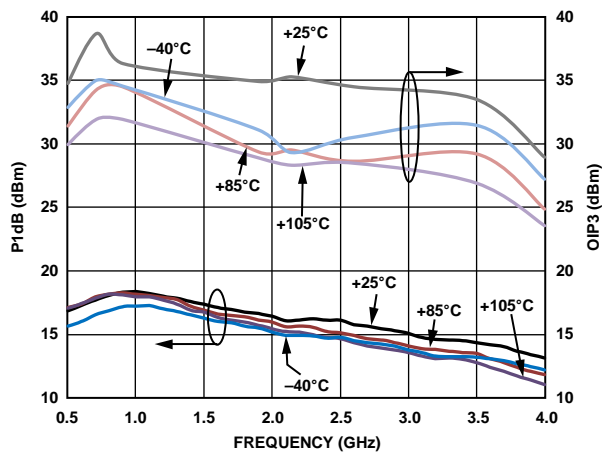
100 MHz至500 MHz频段

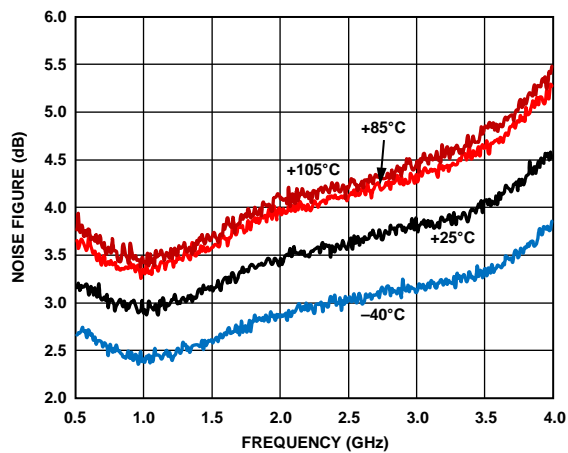

图9. 噪声系数、增益、P1dB、OIP3与频率、低频配置的关系



图12. OIP3与输出功率(P_{OUT})和频率、低频配置的关系

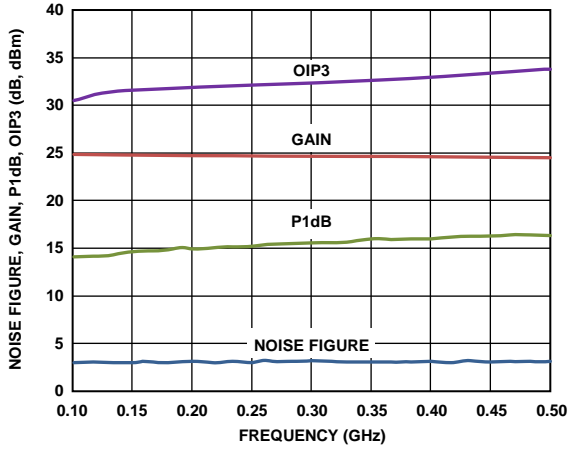

图10. 增益与频率和温度、低频配置的关系

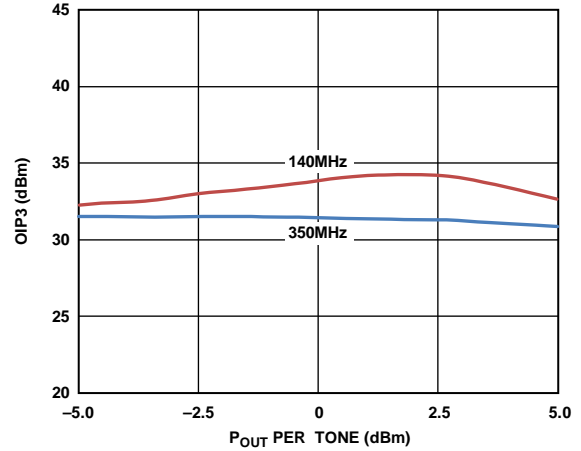

图13. 输入回损(S11)、输出回损(S22)和反向隔离(S12)与频率、低频配置的关系

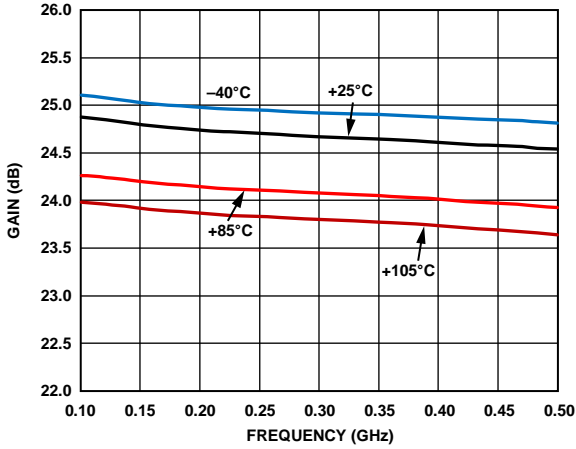

图11. P1dB、OIP3与频率和温度、低频配置的关系

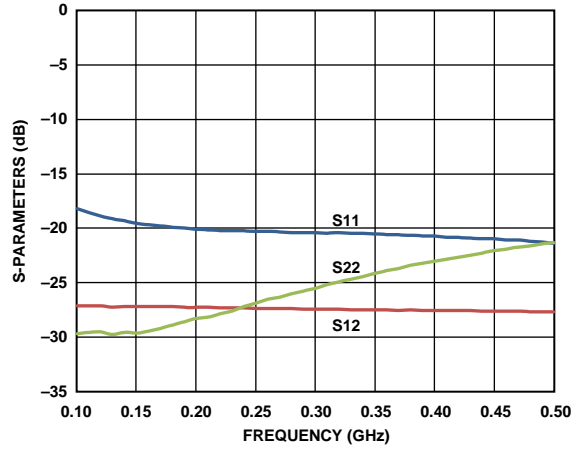

图14. 噪声系数与频率和温度、低频配置的关系

4 GHz至6 GHz频段

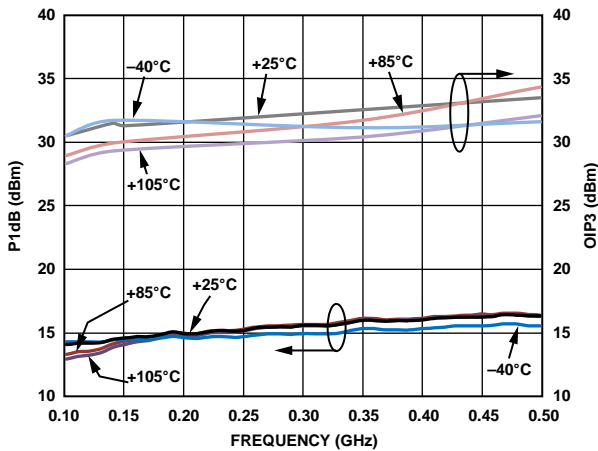

图15. 噪声系数、增益、P1dB、OIP3与频率、高频配置的关系

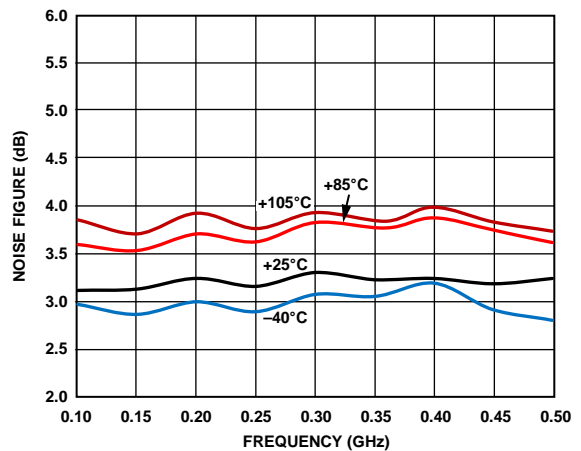

图18. OIP3与输出功率(P_{OUT})和频率、高频配置的关系

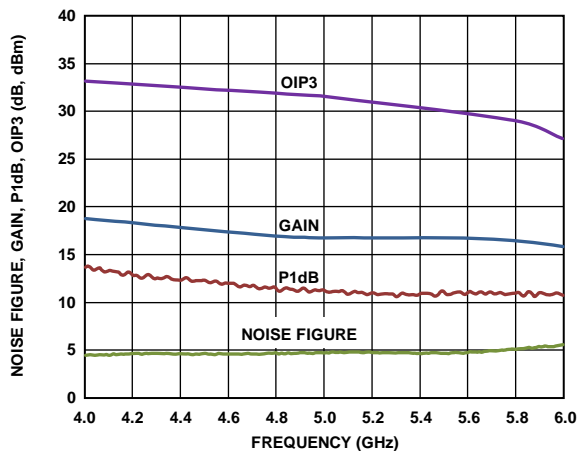

图16. 增益与频率和温度、高频配置的关系

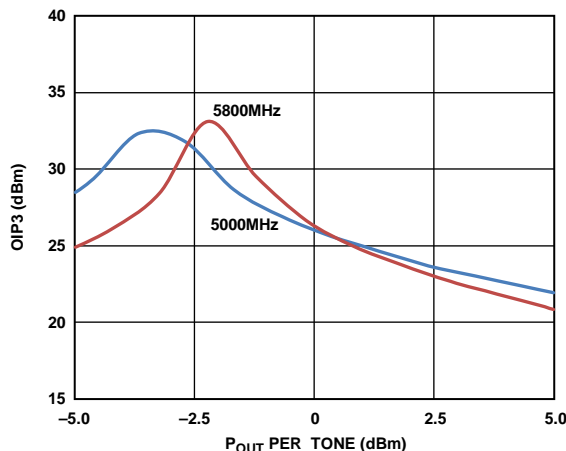

图19. 输入回损(S11)、输出回损(S22)和反向隔离(S12)与频率、高频配置的关系

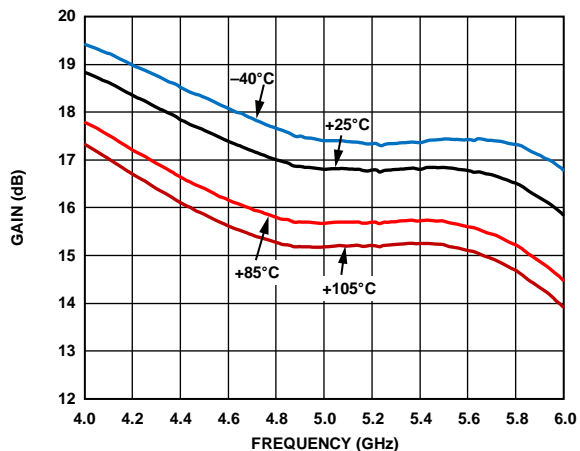

图17. P1dB、OIP3与频率和温度、高频配置的关系

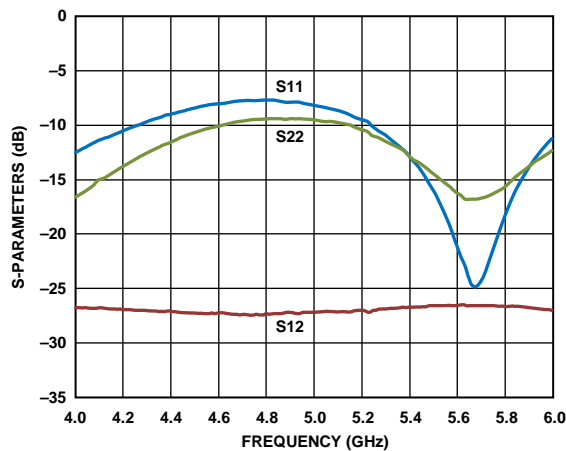

图20. 噪声系数与频率和温度、高频配置的关系

ADL5545

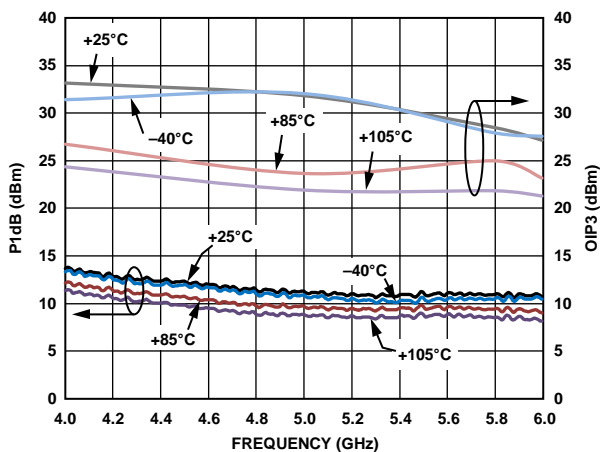
一般特性

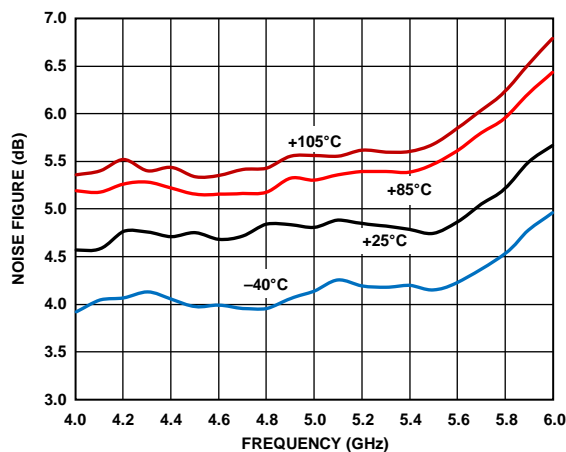

图21. 电源电流与温度的关系



图24. 900 MHz时电源电流与P_{OUT}的关系

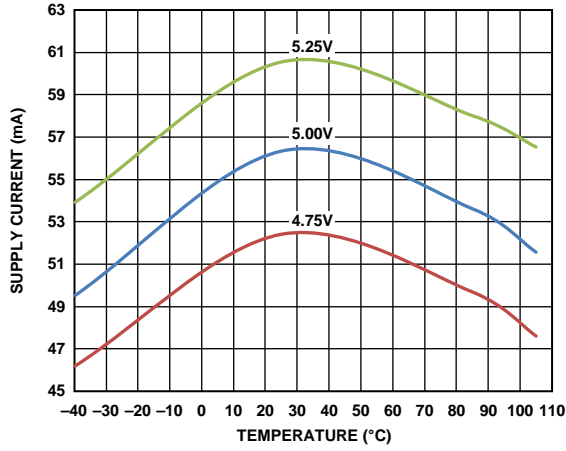

图22. 900 MHz时的增益分布

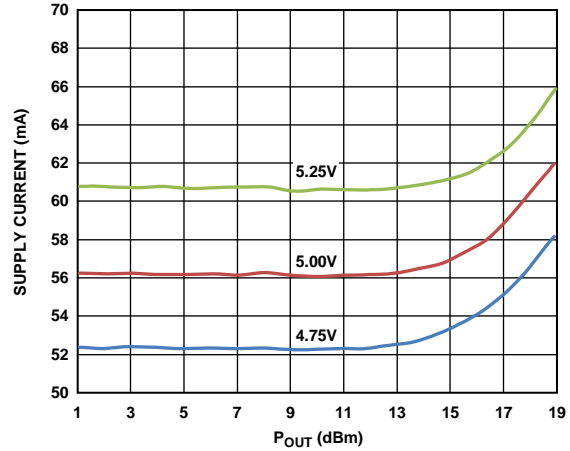

图25. 900 MHz时的OIP3分布(P_{OUT} = -3 dBm/信号音)

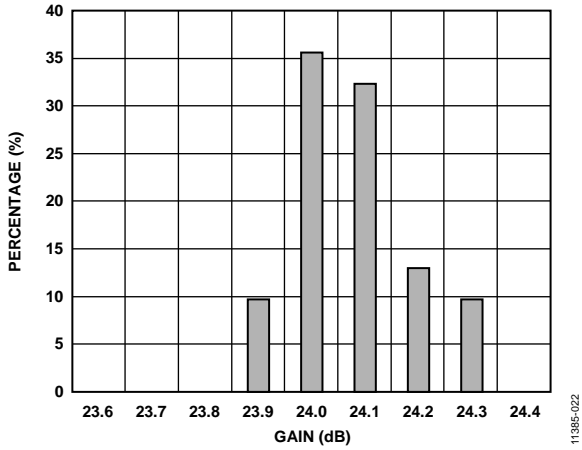

图23. 900 MHz时的P1dB分布

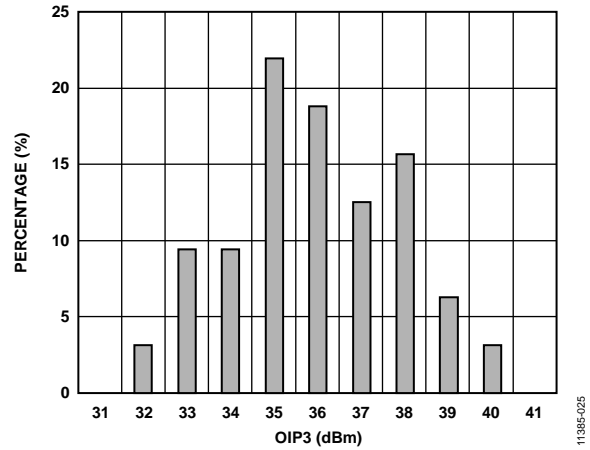

图26. 900 MHz时的噪声系数分布

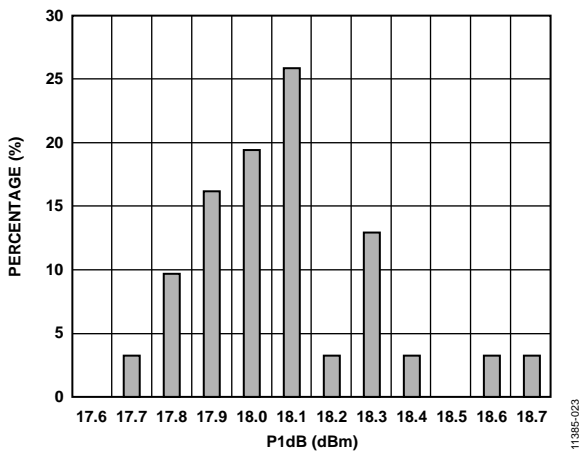

图27. 单音谐波与频率的关系($P_{OUT} = 0$ dBm)

11385-027

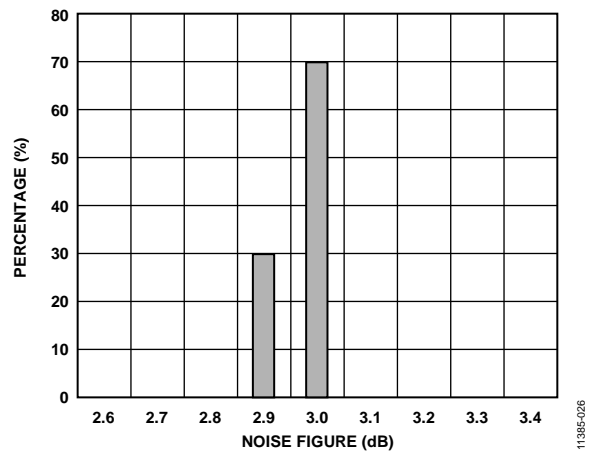
应用信息

基本连接

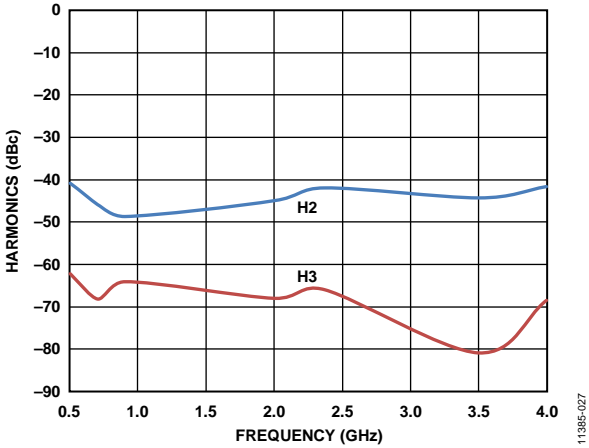
图28显示了ADL5545工作的基本连接。器件支持的工作范围为30 MHz至6 GHz。然而，若要获得更低频段和更高频段下的最佳性能，就必须调节电路板配置。表6列出了器件在各种频段下的推荐电路板配置。



图28. 基本连接

通过连接到RFOUT(引脚3)的偏置电感，向放大器提供5 V直流偏置。必须使用100 pF、1 nF和10 μF电源去耦电容对偏置电压去耦。ADL5545的典型功耗为56 mA。

在低频和高频下，以表6中的推荐设置进行配置，则器件表现出了更佳的性能。以最佳设置配置和默认设置配置驱动时，器件在100 MHz至500 MHz频段以及4 GHz至6 GHz频段的性能对比见图29至图32。

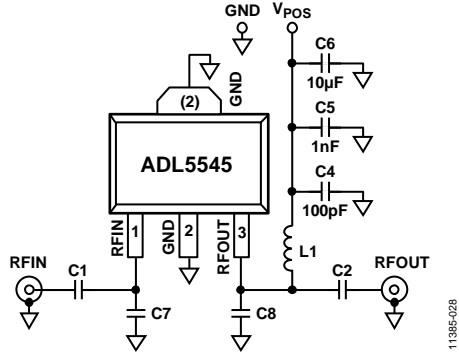

图29. 噪声系数、增益、P1dB、OIP3与频率的关系(100 MHz至500 MHz, 最佳设置和默认配置的性能对比)



图30. 输入回损和反向隔离(100 MHz至500 MHz, 最佳设置和默认配置的性能对比)

表6. 用于基本连接的推荐元件

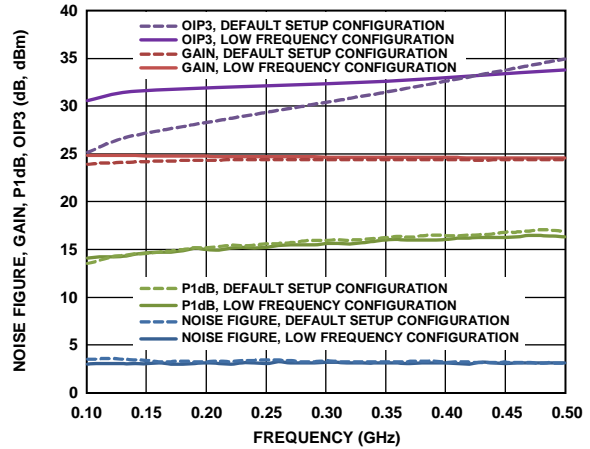
频段	交流耦合电容(0402)		直流偏置电感(0603HP)	高频匹配电容(0402)	
	C1	C2	L1	C7	C8
100 MHz至500 MHz	100 pF	100 nF	1000 nH	不安装	不安装
500 MHz至4 GHz(默认)	100 pF	100 pF	100 nH	不安装	不安装
4 GHz至6 GHz	100 pF	100 pF	12 nH	0.1 pF	0.1 pF

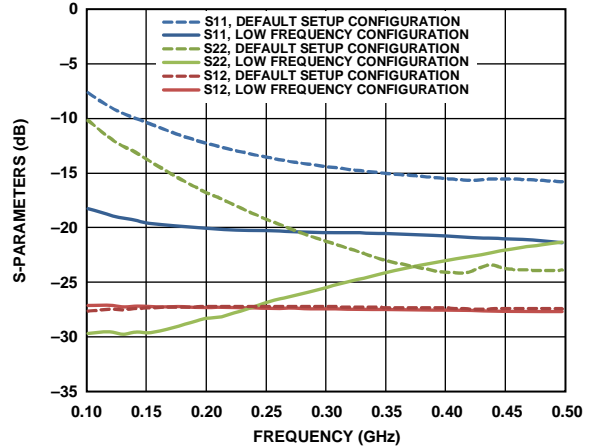

图31. 噪声系数、增益、P1dB、OIP3与频率的关系(4 GHz至6 GHz, 最佳设置和默认配置的性能对比)



图32. 输入回损和反向隔离(4 GHz至6 GHz, 最佳设置和默认配置的性能对比)

焊接信息和推荐PCB焊盘图形

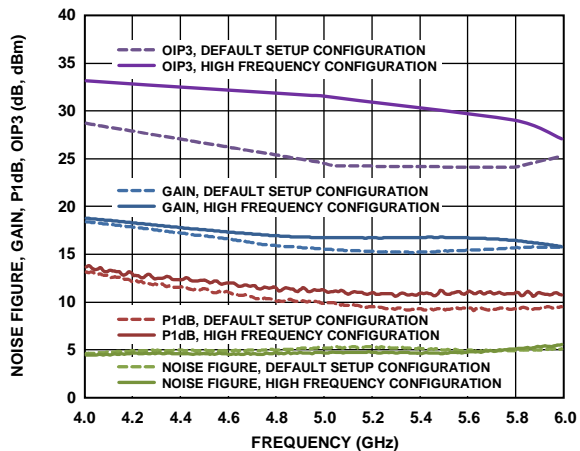
图33显示ADL5545的推荐焊盘图形。为将热阻降至最低，SOT-89封装下侧的裸露焊盘应与引脚2一起焊接到接地层。如果存在多个接地层，应利用过孔将其拼接在一起。

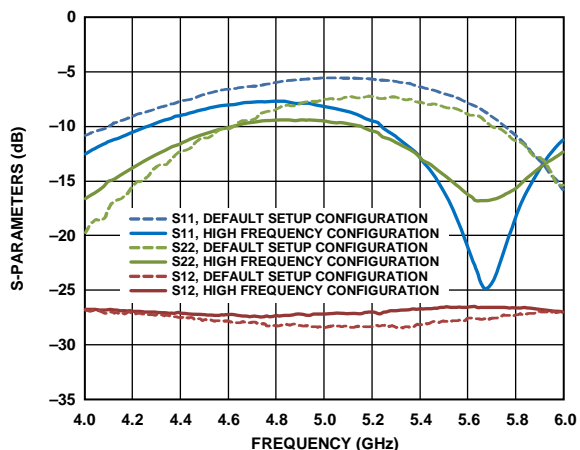

图33. 推荐焊盘图形

ADL5545评估板上的焊盘图形提供的测量热阻(θ_{JA})为53/W。为测量 θ_{JA} ，SOT-89封装顶部的温度用IR温度探测器测量。热仿真显示结温比封装顶部温度高10°C。再加上环境温度和I/O功耗测量结果，便可确定 θ_{JA} 。

ADL5545

工作频率低至30 MHz

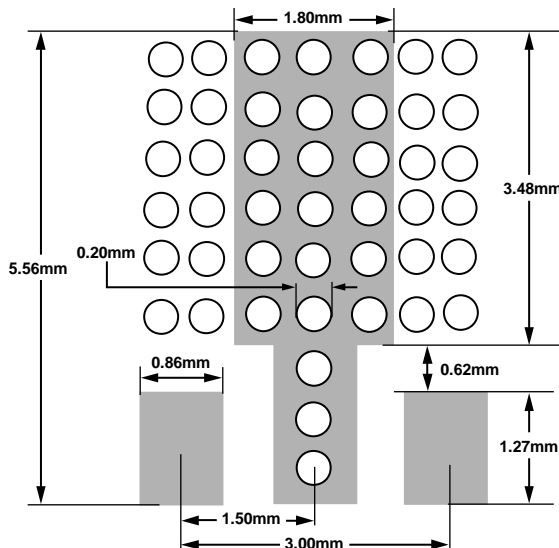
若要在低于100 MHz的频率下运行ADL5545，器件的输入与输出端口之间必须使用反馈网络，以确保稳定性。图34显示了一个配置示例，频率低于100 MHz时可用于对器件进行评估。图35至图37展示了器件在此配置下的性能。



图34. 工作频率低至30 MHz的设置



图37. 30 MHz时OIP3与 P_{OUT} 的关系

W-CDMA ACPR性能

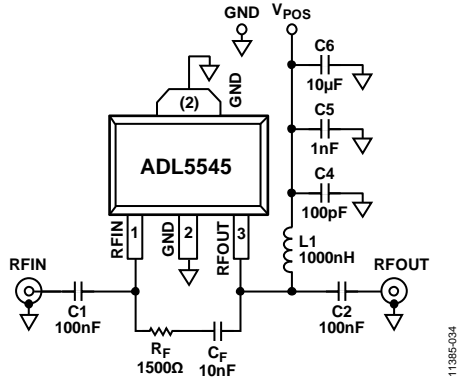
图38所示为ADL5545的邻道功率比(ACPR)与 P_{OUT} 的关系图。2140 MHz时所用的信号类型为单个宽带码分多址(W-CDMA)载波(测试模型1-64)。此信号由一个非常低的ACPR源产生。ACPR由一个集成仪表噪声校正功能的高动态范围频谱分析仪在输出端测量。

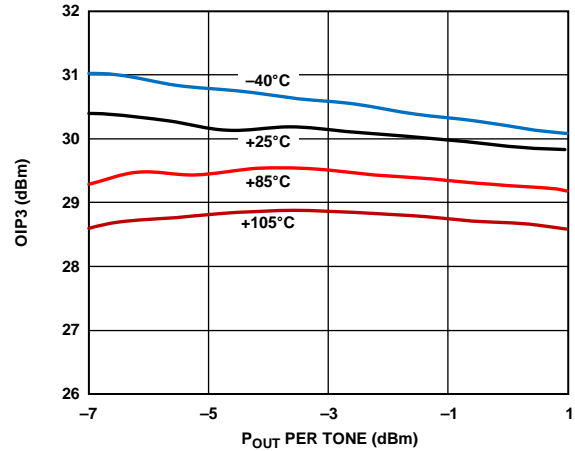

图38. ACPR与 P_{OUT} 的关系(2140 MHz时 W-CDMA单载波, 测试模型1-64)

在-4 dBm的输出功率水平下，ADL5545实现了-79 dBc的ACPR，此时器件噪声(而非失真)开始在邻道功率中占主导地位。在0 dBm输出功率水平下，ACPR仍然低至-69 dBc。



图35. 噪声系数、增益、P1dB、OIP3与频率的关系 (30 MHz至100 MHz)

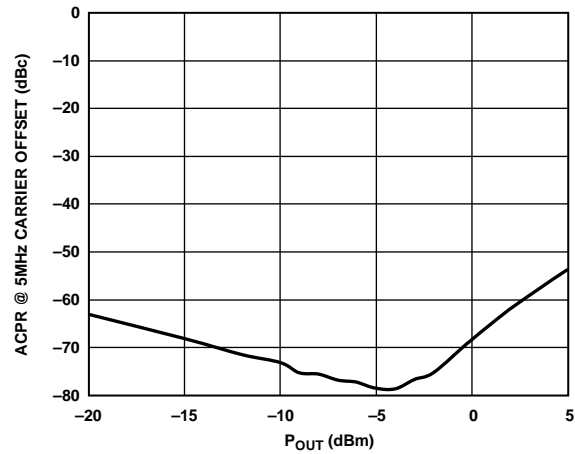

图36. 回损和反向隔离(30 MHz至100 MHz)

评估板

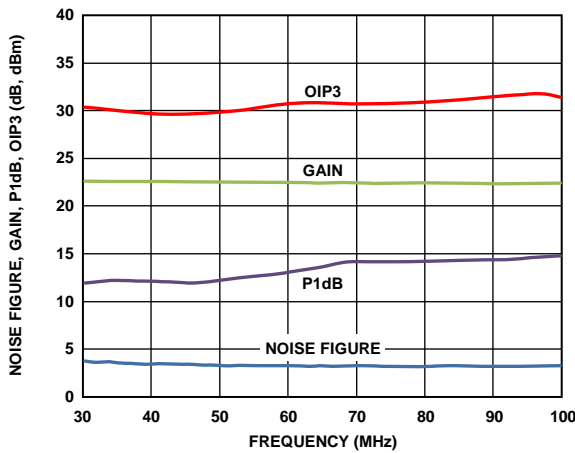
图39显示ADL5545评估板布局。图40所示为评估板的原理图。评估板通过5V单电源供电。表7列出了评估板使用的元件。可通过线夹引线对评估板供电(V_{SUP} 、GND)。

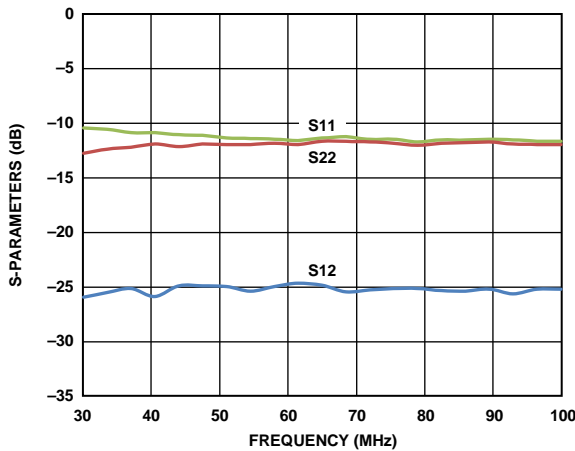

图39. 评估板布局(顶部)

11385-039

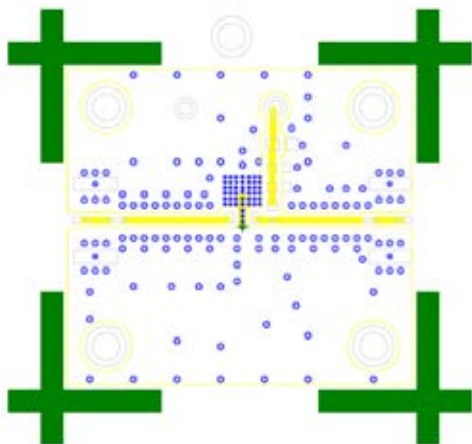

图40. 评估板原理图

11385-040

表7. 评估板配置选项

元件	功能	默认值
C1, C2	交流耦合电容	100 pF, 0402
L1	直流偏置电感	100 nH, 0603(Coilcraft 0603HP或等效器件)
V_{SUP} 和GND	电源线夹端	
C4, C5, C6	电源去耦电容	C4: 100 pF, 0603 C5: 1 nF, 0603 C6: 10 μ F, 1206

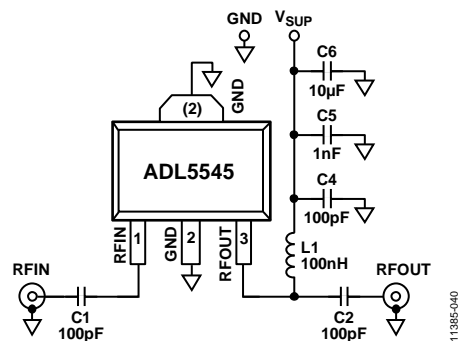
外形尺寸

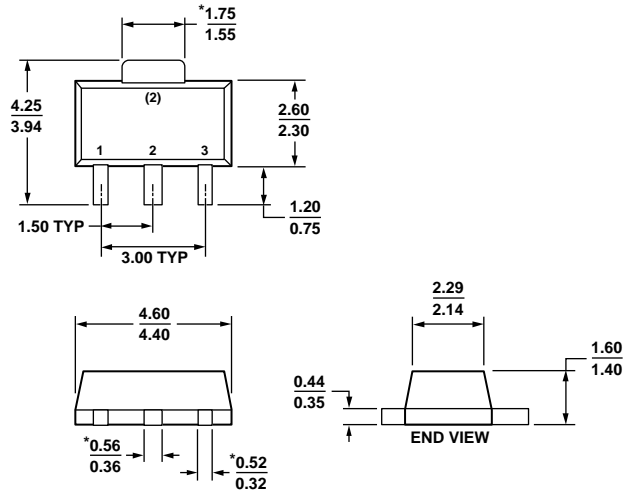

*COMPLIANT TO JEDEC STANDARDS TO-243 WITH THE EXCEPTION OF DIMENSIONS INDICATED BY AN ASTERISK.

图41. 3引脚小型晶体管封装[SOT-89]

(RK-3)

尺寸单位: mm

12-18-2008-B

订购指南

型号 ¹	温度范围	封装描述	封装选项
ADL5545ARKZ-R7	-40°C至+105°C	3引脚 SOIC-89, 7"卷带和卷盘	RK-3
ADL5545-EVALZ	-40°C至+105°C	评估板	

¹ Z = 符合RoHS标准的器件。

注释

注释