

# 电流电压变送器



## 主要特点

- 采用新型电磁隔离，感应式输入，高精度
- 线性输入范围测量
- 特别适用于工频至中频的电流测量
- 多种输出类型选择，多种结构类型选择
- 通用性强，安全性好

## 一、型号含义

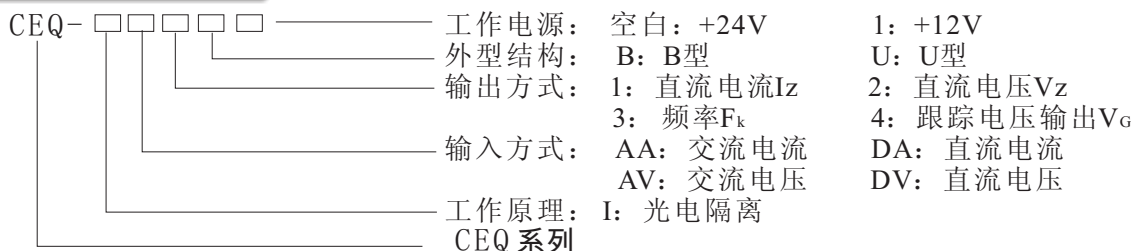

## 二、型号及技术参数

### 1、电流变送器

产品主型号	输入范围	精度等级	输出类型	输出信号	负载能力	响应时间	静态功耗
CEQ-IDA4□	1mA, 2mA, 5mA,	0.5	$V_G$	3.5V, 5V	5mA	15 $\mu$ S	60mW
CEQ-IDA2□	10mA, 20mA, 50mA,	0.5	$V_z$	5V, 10V	5mA	250mS	40mW
CEQ-IDA1□	0.1A, 0.2A, 0.5A,	0.5	$I_z$	20mA	6V	250mS	40mW
CEQ-IDA3□	1A, 2A, 5A	0.5	$F_k$	5kHz, 10kHz	15mA	250mS	80mW
CEQ-IDA2□		0.2	$V_z$	5V, 10V	5mA	150mS	120mW
CEQ-IDA1□		0.2	$I_z$	20mA	6V	150mS	120mW
CEQ-IDA3□		0.2	$F_k$	5kHz, 10kHz	15mA	100mS	350mW

### 2、电压变送器

产品主型号	输入范围	精度等级	输出类型	输出信号	负载能力	响应时间	静态功耗
CEQ-IDV4□	50mV, 75mV, 0.1V,	0.5	$V_G$	3.5V, 5V	5mA	15mS	300mW
CEQ-IDV2□	0.2V, 0.5V, 1V, 2V,	0.5	$V_z$	5V, 10V	5mA	250mS	400mW
CEQ-IDV1□	5V, 10V, 20V, 30V,	0.5	$I_z$	20mA	6V	250mS	400mW
CEQ-IDV3□	50V, 75V, 100V,	0.5	$F_k$	5kHz, 10kHz	15mA	250mS	400mW
CEQ-IDV2□	150V, 200V, 250V,	0.5	$V_z$	5V, 10V	5mA	150mS	120mW
CEQ-IDV1□	300V, 500V	0.5	$I_z$	20mA	6V	150mS	150mW
CEQ-IDV3□		0.5	$F_k$	5kHz, 10kHz	15mA	100mS	350mW

注意: 1、定货型号应包括: 变送器主型号、输入/输出规格(输入/输出范围值)、精度等级等。  
例如: CEQ-IDA1U-5A/4~20mA-0.5。

2、电流变送器: 输入电流值大于5A后, 交流须外加互感器, 直流须外加分流器。

3、电压变送器: 输入电压值大于500V后, 交流须外加互感器, 直流须外加分压电阻, 测量范围可达1KV。

## 三、产品接线图

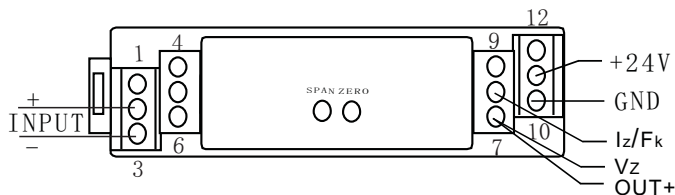

B型变送器接线图(俯视)

◆ 接线图仅供参考, 具体接线以产品外壳标签为准。

## 四、技术参数

隔离方式	电磁隔离，感应式输入
最大测量范围	1.2F.S
响应频率	直流：0~30kHz，交流：最高可定做100kHz
隔离电压	>1.5kVDC，1分钟
输入阻抗	$R_i=50mV / I_x$ ( $I_x$ —被测电流)
共模抑制比	60db (50Hz)
隔离电容	直流：20pF，交流：5pF (1kHz条件下测量)；
过载能力	10倍额定值，可持续5秒
无故障工作时间	直流：>5万小时；交流：>3万小时
工作电源	DC 24V±10%或DC 12V±10%
安装方式	DIN标准导轨安装
额定环境温度	0~+50°C
消耗功率	<1W

## 五、外型及安装尺寸

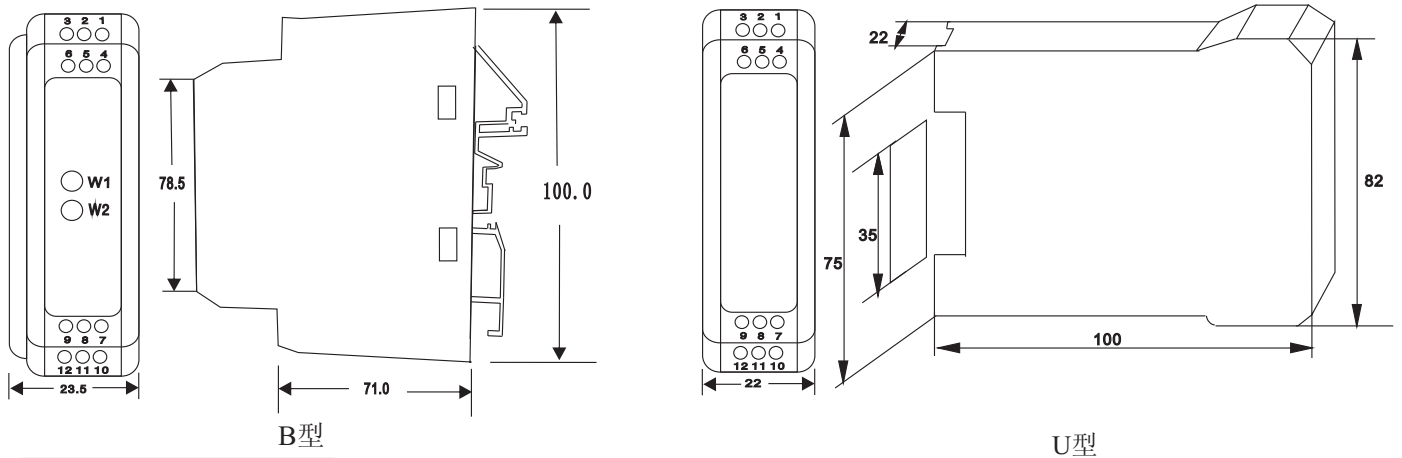

## 六、典型接线

- 1、电流输出型( $I_z$ )变送器的输出为共地电流源，接线原理见图1，图中 $R_L$ 是用户负载。
- 2、二线制电流输出型( $I_z$ )变送器共有“H”、“L”两个输出接线端，使用时可以按图2接线，“H”接正电源，“L”接用户负载；也可以按图3接线，“L”接电源地线，“H”通过用户负载接正电源。



图1



图2

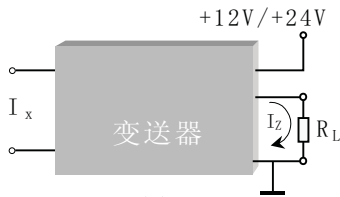

图3

- 3、频率输出型( $F_k$ )变送器的输出级为集电极开路门(NPN管)结构，使用时须外接上拉电阻 $R_L$ ， $I_R=3\sim 10mA$ 。输出脉冲为方波，脉冲的幅度约等于上拉电源的电压值。接线原理见图4或5。

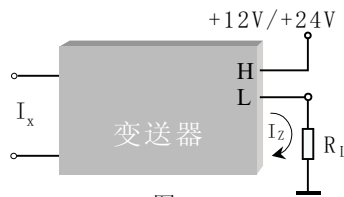

图4

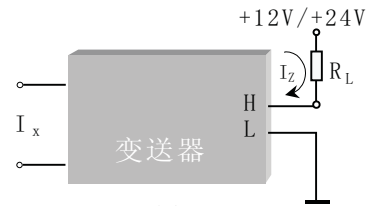

图5

# 上海托克智能仪表有限公司

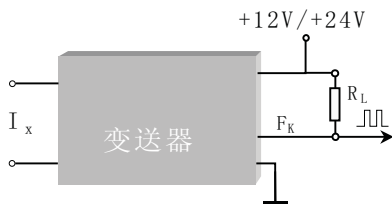
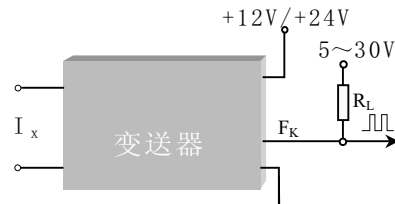
## TUOKE INTELLIGENT INSTRUMENT CO.,LTD

公司地址：上海市宝山区(上海机器人产业园)涓星路2155号高安商务楼3楼 邮编：201906  
 公司电话：0086 21-66600425 56975438 66012282 66012718 66012719  
 销售热线：13918186751 13701647256 18916060425 18916712282  
 公司传真：0086 21-66600425 66012282 56975438 网址：Http://www.tuoke.com