

深圳音诺恒科技有限公司



地址：深圳市宝安区福永新田大道 71 号福宁高新产业园 F 栋 202

电话：0755-2730 5945

传真：0755-2730 5945

邮箱：zhm@innohi.com.cn

网址：www.innohi.com.cn

产 品 承 认 书

产品名称：POS 机主板

产品型号：YNH_510 系列

生效日期：2021-08-01

供应商	客户确认
拟制:	合格 <input type="checkbox"/> 不合格 <input type="checkbox"/>
审核:	验证:
批准:	批准:

(双方确认承认书合格后必须签字盖章)

文档修改历史

版本	描述	日期
V1.0	创建	2021-08-01
V1.1	主板版本更新	2021-11-20
V1.2	主板版本更新	2022-03-29

目录

第一章 产品概述	2
1.1 适用范围.....	2
1.2 产品概述.....	2
1.3 产品特点.....	2
1.4 外观及接口示意图.....	3
第二章 基本功能列表	5
第三章 PCB 尺寸和接口布局	6
3.1 PCB 尺寸图.....	6
3.2 接口参数说明.....	7
第四章 电气性能	19
第五章 组装使用注意事项	20

第一章 产品概述

1.1 适用范围

YNH-510 属于智能 POS 机主板，适用于：POS 机、AI 称等设备。

1.2 产品概述

YNH-510 采用瑞芯微 RK3568 四核处理器，芯片自带 1.0T 算力 NPU，搭载 Android11.0/Linux4.19/Debian10.0 系统（内核为 Linux4.19），主频高达 2.0GHz，性能突出，性价比高。GPU 采用 Mali-G52，支持 4K 60fps H.265/H.264/VP9 视频解码，支持 1080P 100fps H.265/H.264 视频编码。支持多路视频输出和输入，接口丰富，支持多款外设扩展，是您在 POS 机、AI 称等行业最佳的选择。

1.3 产品特点

- ◆ 高清晰度。最大支持 4K 的解码和各种 LVDS 屏、MIPI 屏，EDP 屏。
- ◆ 支持远程、U 盘、TF 卡、USB 线连电脑等多种升级方式
- ◆ U 盘、TF 卡配置屏参，即插即亮，完美支持各尺寸，各分辨率显示屏
- ◆ 完美支持行业主流发布软件、行业应用软件，即装即用
- ◆ 完美支持红外、光学、电容、电阻等多种主流触摸屏，支持免驱触摸屏的 HID 配置，无需调试。
- ◆ 完美支持行业主流 USB/串口设备，打印机、刷卡器、密码键盘、指纹仪、摄像头、身份证识别、二维码扫描仪等，提供 demo 测试程序。
- ◆ 高度集成。拥有 9 个 USB，7 个串口，3 路 IO 口，WIFI/RJ45/4G 等多种联网方式。
- ◆ 内置 PCI-E 4G 模块插座，支持域格、移远等多种 PCI-E 4G 模块上网。

1.4 外观图及接口示意图

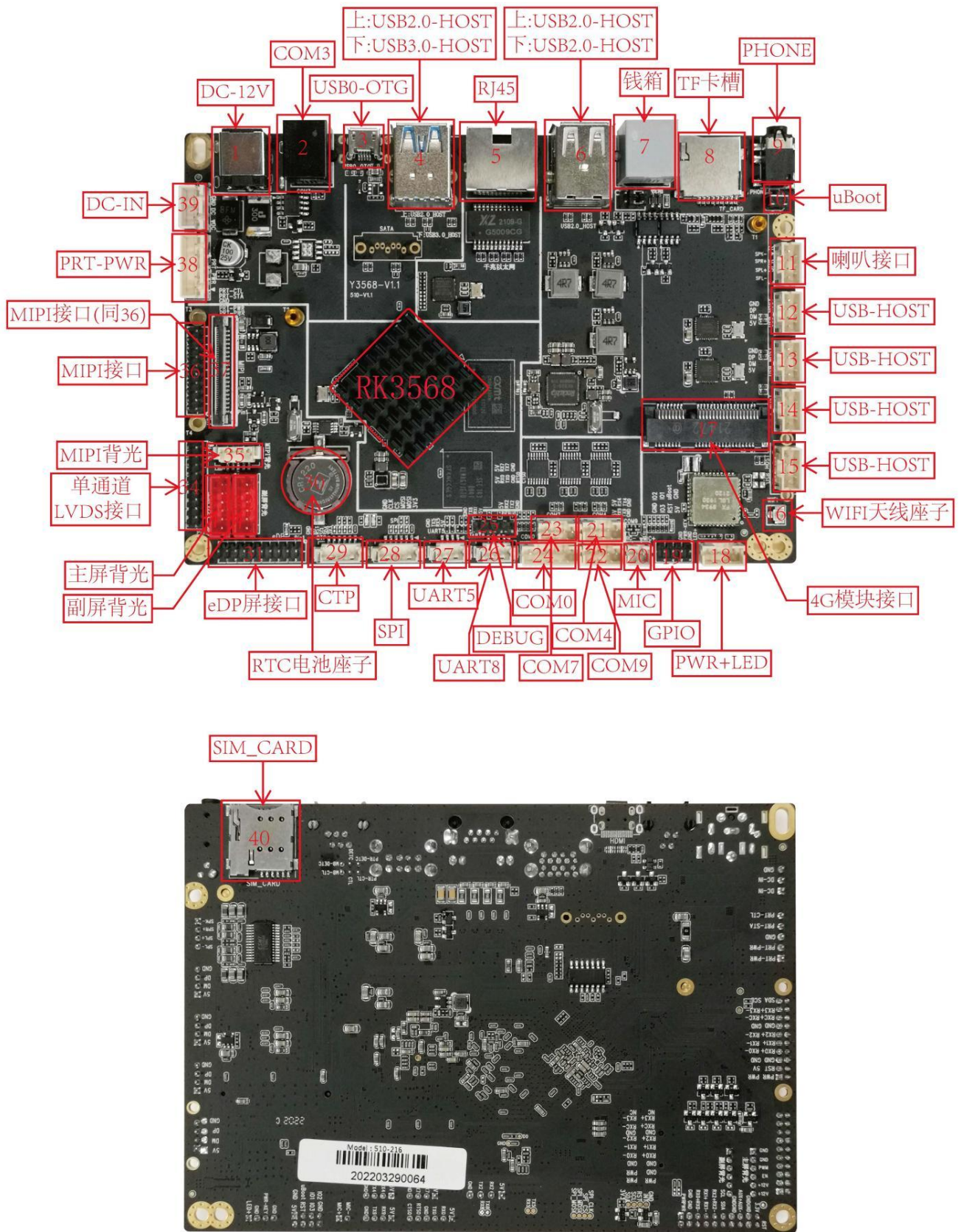

图片各编号对应接口:

编号	引脚定义
1	DC-12V (24V 可选)
2	COM3(RS232)
3	USB0-OTG
4	上:USB2.0-HOST/下:USB3.0-HOST
5	RJ45 网口 (10M/100M/1000M)
6	上:USB2.0-HOST/下:USB2.0-HOST
7	钱箱接口
8	TF 卡槽
9	PHONE 耳机座
10	uBoot 按键
11	喇叭接口
12	USB-HOST (接 USB 双目摄像头时 RGB 摄像头接口)
13	USB-HOST (接 USB 双目摄像头时 IR 摄像头接口)
14	USB-HOST
15	USB-HOST (双屏异显异触时副屏触摸专用 USB 接口)
16	WIFI 天线座子
17	4G 模块插槽
18	PWR-KEY+LED
19	GPIO
20	MIC
21	COM4(RS232)
22	COM9(RS232)
23	COM7(RS232)
24	COM0(RS232 带硬件流控)
25	DEBUG
26	UART8(TTL)
27	UART5(TTL)
28	SPI
29	CTP
30	RTC 电池座子
31	eDP 背光
32	副屏背光
33	主屏背光
34	单通道 LVDS 接口
35	MIPI 背光
36	MIPI 接口
37	MIPI 接口(FPC 座子同 36)
38	PRT-PWR
39	DC-IN (12V/24V 可选, 默认 12V)
40	SIM_CARD

第二章 基本功能列表

主要硬件指标	
CPU	RK3568 , 四核, 主频 2.0 GHz
DDR	标配 2G (4G/8G 可选) LPDDR4/LPDDR4x
EMMC	EMMC 16G(8G/32G/64G/128G 可选)
解码分辨率	最高支持 4K
操作系统	Android11.0/Linux4.19/Debian10.0 (内核为 Linux4.19)
网络支持	以太网, 10M/100M/1000M
	2.4G 和 5G 双频 WiFi 6 模块、蓝牙 5.0
	4G, 接 PCIE 4G 模块
USB 接口	9 个: 1 个 USB3.0-HOST, 8 个 USB2.0_HOST(micro-USB 为 OTG)
串口	7 个 (2 个 TTL , 5 个 232)
钱箱	2 个
LCD 输出	MIPI : 1 个, 可加转接板扩展为 eDP 接口或者双通道 LVDS 接口
	LVDS : 1 个, 单通道 LVDS 接口
	EDP : 1 个, 支持 1080P 输出
	HDMI : 输出 1 个, 支持 1080P 输出 (默认不带 HDMI, 可选贴)
喇叭输出	支持单声道 4R/10W 喇叭
RTC 实时时钟	支持
系统升级	支持 USB/U 盘/网络升级

第三章 PCB 尺寸和接口布局

3.1 PCB 尺寸图

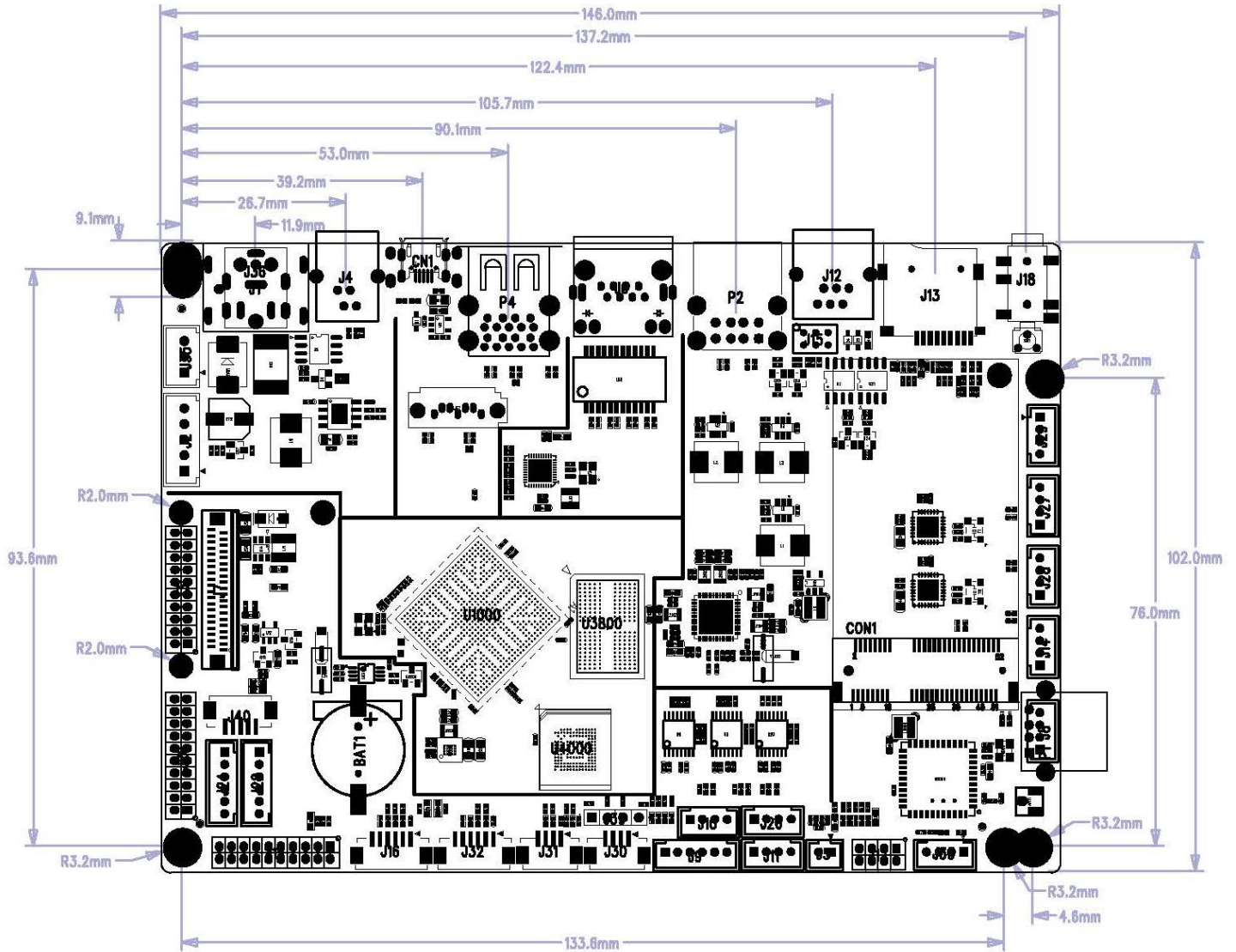

PCB: 6 层板

尺寸: 146.0*102.0mm, 板厚1.6mm

螺丝孔规格: $\phi 3.2\text{mm} \times 4$

3.2接口参数说明 (红色箭头指向针脚为 1 脚)

◆电源输入接口 (PH2.54 座子)

采用 12V (24V 可选) 的直流电源供电, 只允许从 **DC 座和电源插座**给板子系统供电, 电源适配器的插头 DC IN 规格为 D5.0, d2.5。在未接外设空负载情况下, 12V 直流电源需支持最小 600mA 电流。

电源插座的接口定义如下, 可以采用电源板供电, 座子规格为 3PIN 2.54 间距。

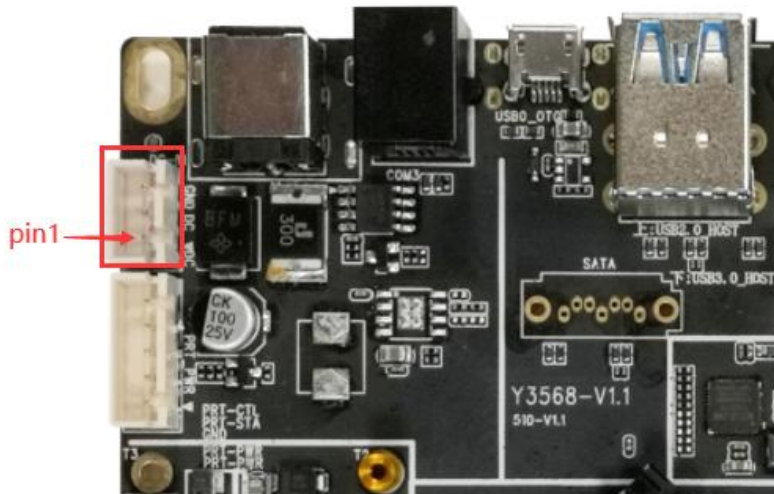

序号	定义	属性	描述
1	VCC	输入	12V 输入 (24V 可选)
2	VCC	输入	12V 输入 (24V 可选)
3	GND	地线	地线

◆ BAT1 RTC 电池接口

用于断电时给系统时钟供电。

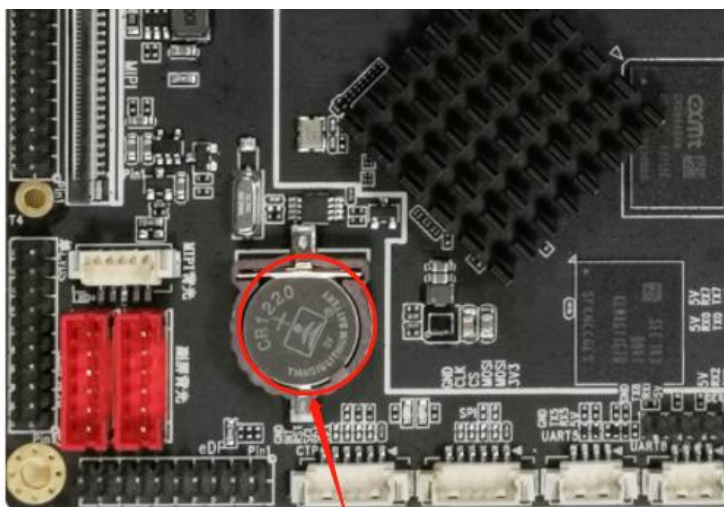

RTC电池座子

◆ 电源开关按键，LED 灯板接口 (PH2.0 座子)

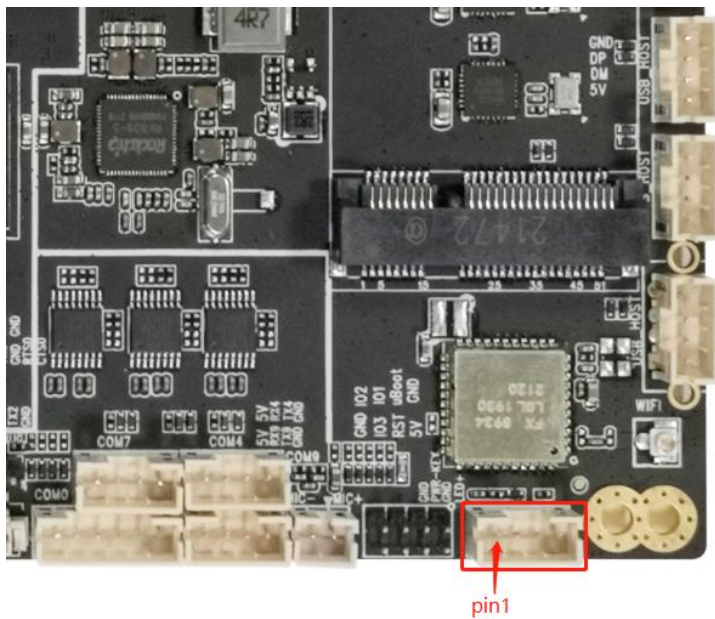

序号	定义	属性	描述
1	GND	地线	地线
2	PWR-KEY	输入	电源开关按键输入
3	GND	地线	地线
4	LED+	输出	LED 信号输出

◆ 工作状态指示灯

红蓝色贴片 LED 灯。

上电亮红灯，进入系统后亮蓝灯。卡升级过程中，红灯一直亮，升级成功后，红灯灭。

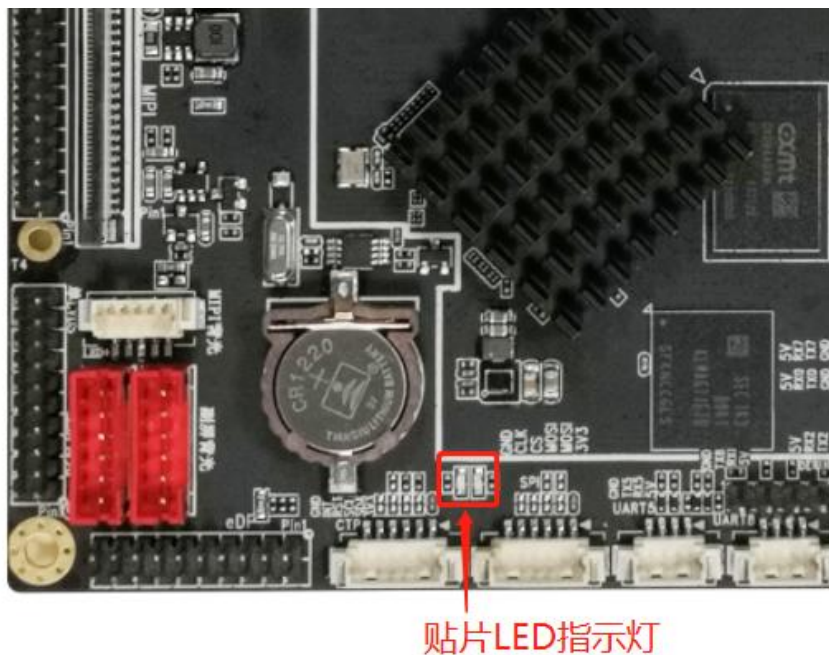

◆ 触摸屏接口 (PH1.25 座子)

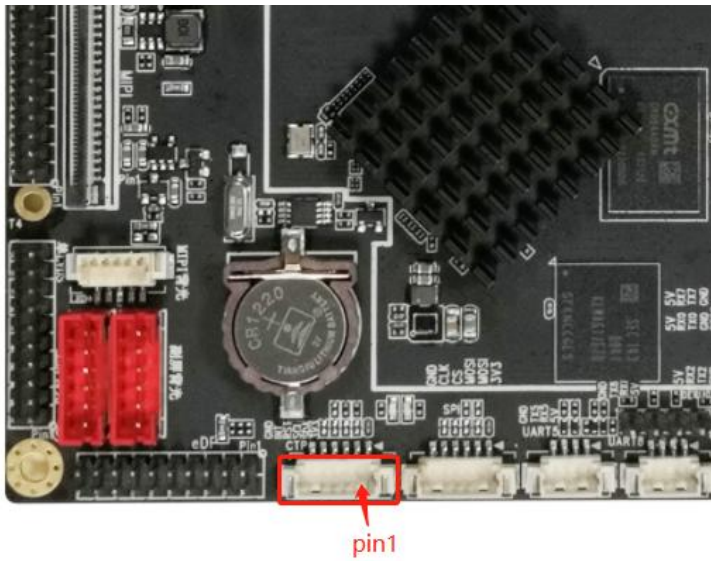

序号	定义	属性	描述
1	3V3	电源	3.3V 输出 (最大电流 300mA)
2	SDA	输入/出	I2C 数据
3	SCL	输入/出	I2C 时钟
4	RST	输入/出	复位
5	INT	输入/出	中断
6	GND	地线	地线

◆ USB 插座接口 (PH2.0 座子)

9 个 USB 标准接口，用于外设扩展。1 个 USB3.0-HOST，1 个 OTG，7 个 USB2.0-HOST。供电电流不 1A。

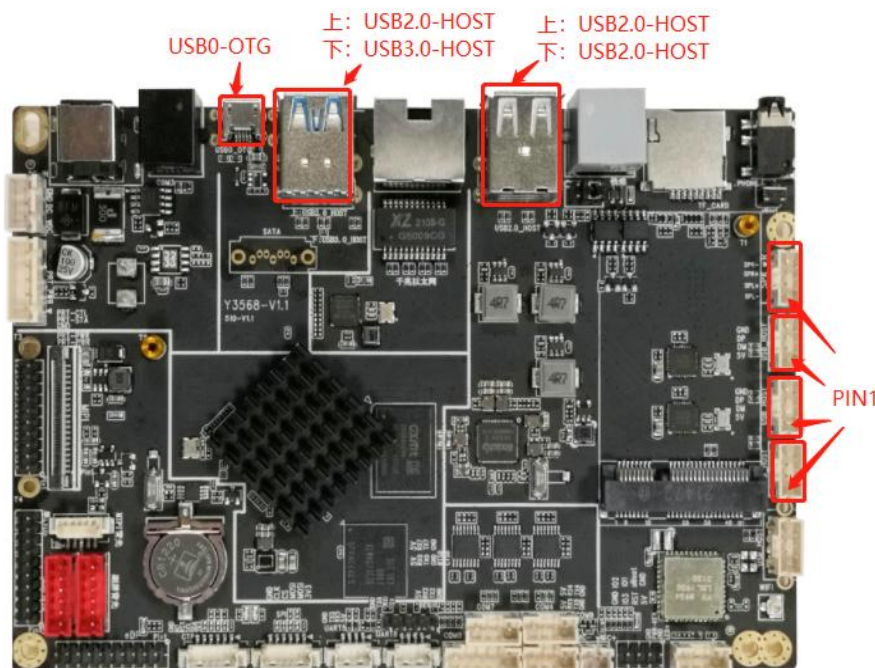

序号	定义	属性	描述
1	5V	输出	5V 输出
2	DM	输入/出	数据输入/出
3	DP	输入/出	数据输入/出
4	GND	地线	地线

◆ TTL 串口插座接口*3

其中 2 组为普通串口，可支持市面上通用的串口设备，串口的电平默认为 5V。如果对接的串口的电平低于 5V 时，要有隔离电路或者电平转换电路，否则会烧坏主控和设备。，另一组 UART2 为 DEBUG 调试口。
 注意事项：

1. TTL 串口电压是否匹配。不能直接接入 MX232,485 设备。
2. TX, RX 接法是否正确。

UART5&8 图如下：

DEBUG 图如下：

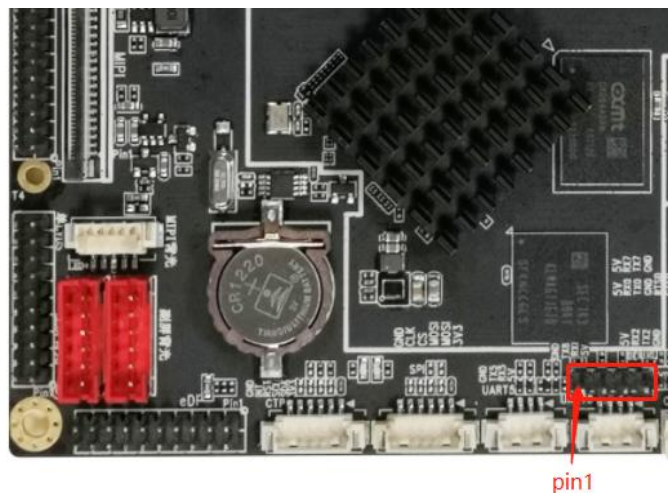
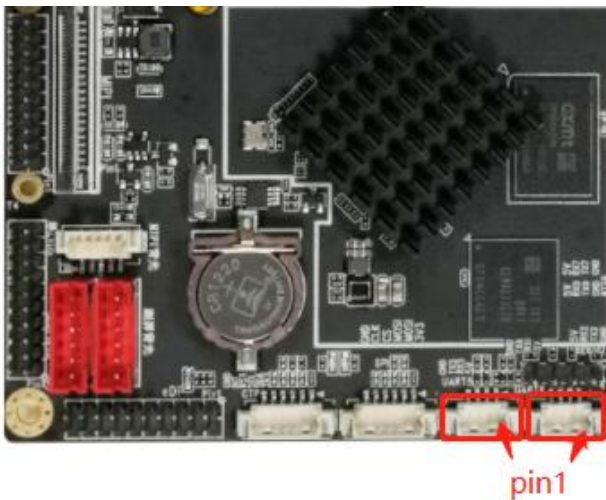

UART5&8 接口定义如下：（4pin/1.25mm）

序号	定义	属性	描述
1	5V	输出	5V 输出（最大电流 300mA）
2	RX	输入	数据输入
3	TX	输出	数据输出
4	GND	地线	地线

DEBUG 接口定义如下：（4pin/2.54mm）

序号	定义	属性	描述
1	5V	输出	5V 输出（最大电流 300mA）
2	RX2	输入	数据输入
3	TX2	输出	数据输出
4	GND	地线	地线

备注：此 UART2 口默认当作调试信息输出口，若要当作普通 UART 口使用，请联系我司提供相应软件

◆ RS232 接口*5 (PH2.0 座子)

COM4&7&9 图如下:

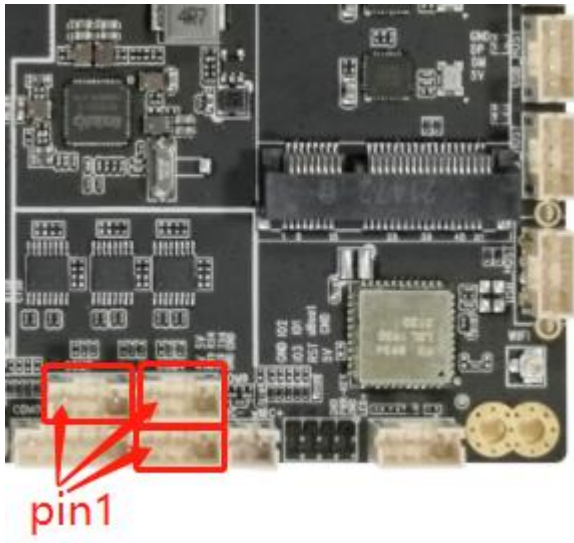

COM0 图如下:

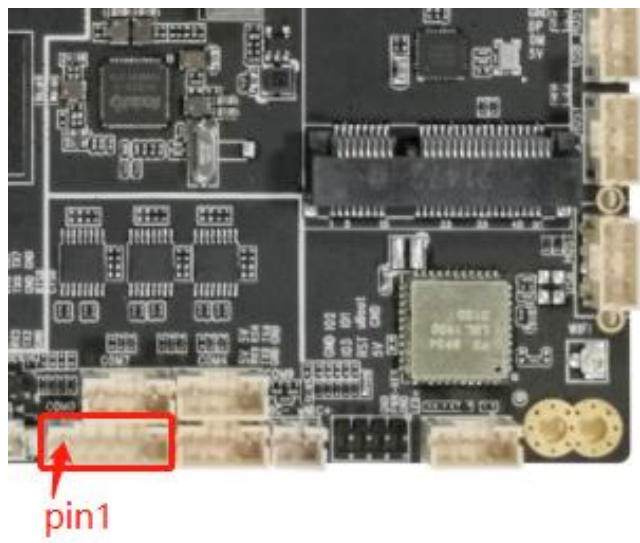

COM4&7&9 接口定义如下:

序号	定义	属性	描述
1	5V	输出	5V 输出 (最大电流 500mA)
2	RX	输入	数据输入
3	TX	输出	数据输出
4	GND	地线	地线

COM0 接口定义如下:

序号	定义	属性	描述
1	5V	输出	5V 输出 (最大电流 500mA)
2	RX0	输入	数据输入
3	TX0	输出	数据输出
4	GND	地线	地线
5	RTS0	请求发送	请求发送
6	CTS0	清除发送	清除发送

COM3 接口定义如下:

序号	定义	属性	描述
1	RX3	输入	数据输入
2	TX3	输出	数据输出
3	GND	地线	地线
4	5V	输出	5V 输出 (最大电流 500mA)

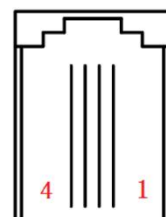

◆ 喇叭插座接口 (PH2.0 座子)

从内置功放芯片引出，支持单声道 4R/10W 喇叭，如果外接的喇叭比较小的话，请把音量调小，以免造成喇叭烧坏。

序号	定义	属性	描述
1	SPKR-	输出	音频输出右-
2	SPKR+	输出	音频输出右+
3	SPKL+	输出	音频输出左+
4	SPKL-	输出	音频输出左-



◆ MIC与PHONE接口 (PH2.0 座子)

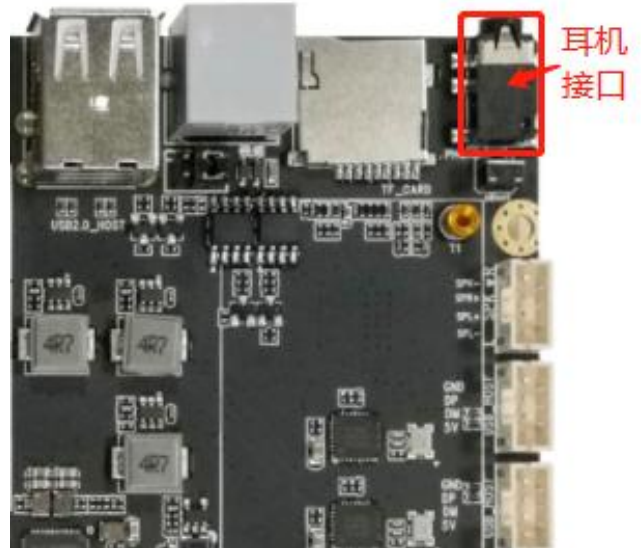
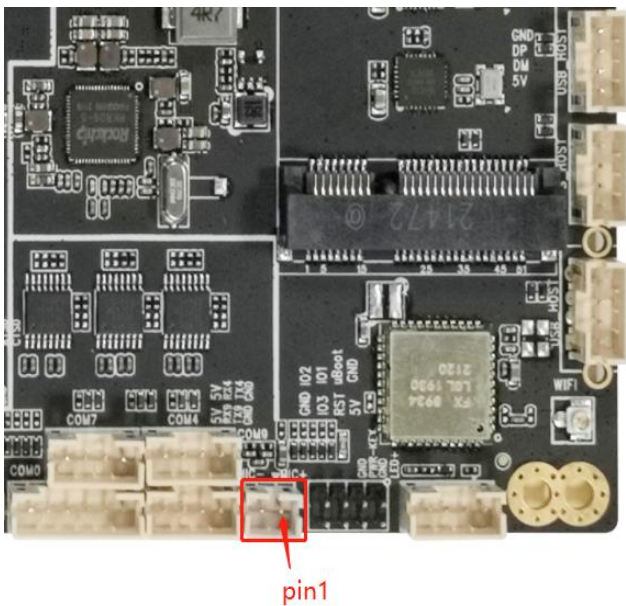

序号	定义	属性	描述
1	MIC+	MIC+	MIC+
2	MIC-	MIC-	MIC-

◆ 背光控制接口：主屏背光、副屏背光、MIPI 背光

用于主屏/副屏/MIPI 屏的背光控制，12V 供电电流不大于 1.5A，当使用 19 寸以上大屏或者屏背光的功率在 20W 以上的话时，背光供电请从其他电源板上取电，以免造成系统不稳定。背光使能电压为 5V，如是其他电压，请加 IO 电平转换电路。

此 12V 电源只能作为背光电源输出，不能作为电源输入供给系统。

主副屏背光接口

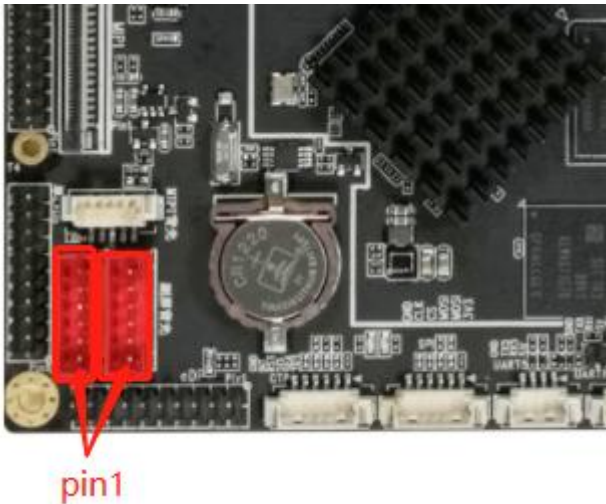

MIPI 背光接口

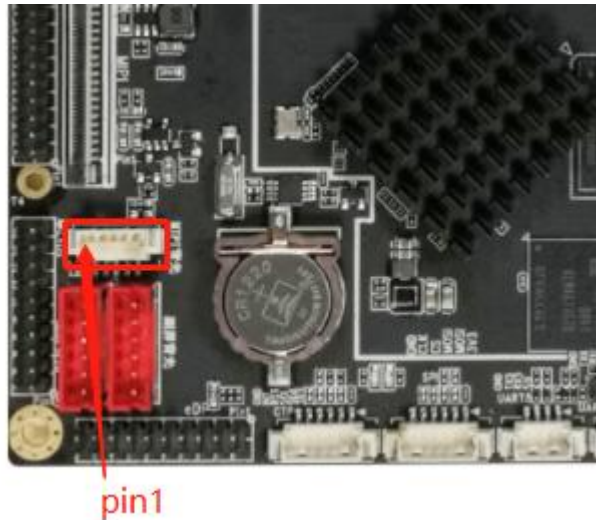

主副屏背光接口定义如下：（PH2.0 座子）

序号	定义	属性	描述
1	VCC	电源	12V 输出(最大电流 1.5A)
2	VCC	电源	12V 输出(最大电流 1.5A)
3	EN	输出	背光使能控制
4	PWM	输出	背光亮度控制
5	GND	地线	地线
6	GND	地线	地线

MIPI 背光接口定义如下：（PH1.25 座子）

序号	定义	属性	描述
1	LED+	LED+	LED+
2	LED+	LED+	LED+
3	NC	NC	NC
4	LED-	LED-	LED-
5	LED-	LED-	LED-

◆ GPIO 控制接口 (8PIN/2.0mm)

用于给外设提供控制信号的输入/输出，电平为 3.3V。

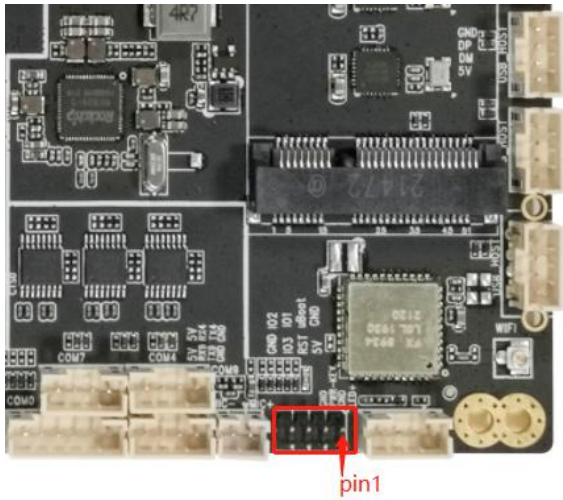

序号	定义	属性	描述
1	GND	地线	地线
2	5V	输出	5V 输出
3	uBoot	烧录键	烧录键
4	RST	重启键	重启键
5	GPIO1	输入/出	GPIO-1
6	GPIO3	输入/出	GPIO-3
7	GPIO2	输入/出	GPIO-2
8	GND	地线	地线

◆ 单通道 LVDS 接口 (20PIN/2.0mm)

通用的 LVDS 接口定义，支持单通道，六/八位 LVDS 屏。屏电压默认 3.3V 供电。

注意事项：为了避免烧屏或烧主板，点屏前先确认好线序是否正确。

1. 请确认屏规格书屏供电电压是否正确，板子相应电源是否可以满足屏工作最大电流。
2. 请使用万用表确认跳线帽选择的电源是否正确。

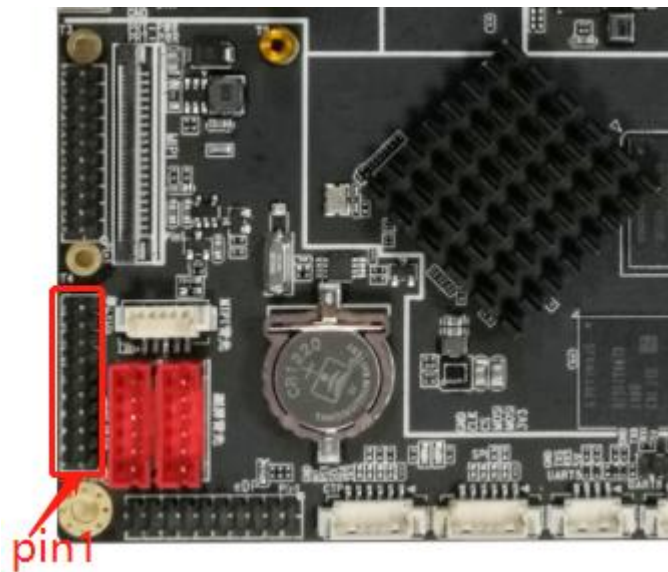

序号	定义	属性	描述
1	PWR	电源输出	液晶电源输出, +3.3V
2			
3			
4	GND	地线	地线
5			
6			
7	RX00-	输出	Pixel0 Negative Data (Odd)
8	RX00+	输出	Pixel0 Positive Data (Odd)
9	RX01-	输出	Pixel1 Negative Data (Odd)
10	RX01+	输出	Pixel1 Positive Data (Odd)
11	RX02-	输出	Pixel2 Negative Data (Odd)
12	RX02+	输出	Pixel2 Positive Data (Odd)
13	GND	地线	地线
14	GND	地线	地线
15	RXOC-	输出	Negative Sampling Clock (Odd)
16	RXOC+	输出	Positive Sampling Clock (Odd)
17	RX03-	输出	Pixel3 Negative Data (Odd)
18	RX03+	输出	Pixel3 Positive Data (Odd)
19	NC	NC	NC
20	NC	NC	NC

◆ EDP 接口 (20PIN/2.0mm)

通用的 EDP 接口定义, 支持各种高低分的 EDP 屏。屏电压默认 3.3V 供电。

注意事项: 为了避免烧屏或烧主板, 点屏前先确认好线序是否正确。

1. 请确认屏规格书屏供电电压是否正确, 板子相应电源是否可以满足屏工作最大电流。
2. 请使用万用表确认跳线帽选择的电源是否正确。

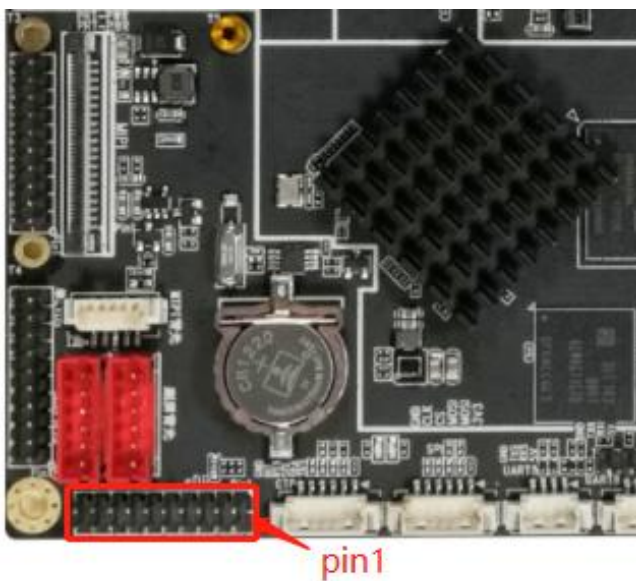

序号	定义	属性	描述
1	PWR	电源输出	液晶电源输出, +3.3V
2			
3	GND	地线	地线
4			
5	RX0-	输出	eDP 时钟信号负极
6	RX0+	输出	eDP 时钟信号正极
7	RX1-	输出	eDP 数据信号 1 负极
8	RX1+	输出	eDP 数据信号 1 正极
9	RX2-	输出	eDP 数据信号 2 负极
10	RX2+	输出	eDP 数据信号 2 正极
11	RX3-	输出	eDP 数据信号 3 负极
12	RX3+	输出	eDP 数据信号 3 正极
13	GND	地线	地线
14	GND	地线	地线
15	AUX-	输出	eDP 辅助时钟信号负极
16	AUX+	输出	eDP 辅助时钟信号正极
17	GND	地	Pixel3 Negative Data (Even)
18	GND	地	Pixel3 Positive Data (Even)
19	NC	NC	NC
20	NC	NC	NC

◆ **MIPI 屏接口 (20PIN/2.0mm) 或(40PIN 的 FPC 座子/0.5mm)**

通用的 MIPI 屏接口, 支持 5 寸、8 寸、10 寸等各种 MIPI 屏。

注意事项: 为了避免烧屏或烧主板, 点屏前先确认好线序是否正确。

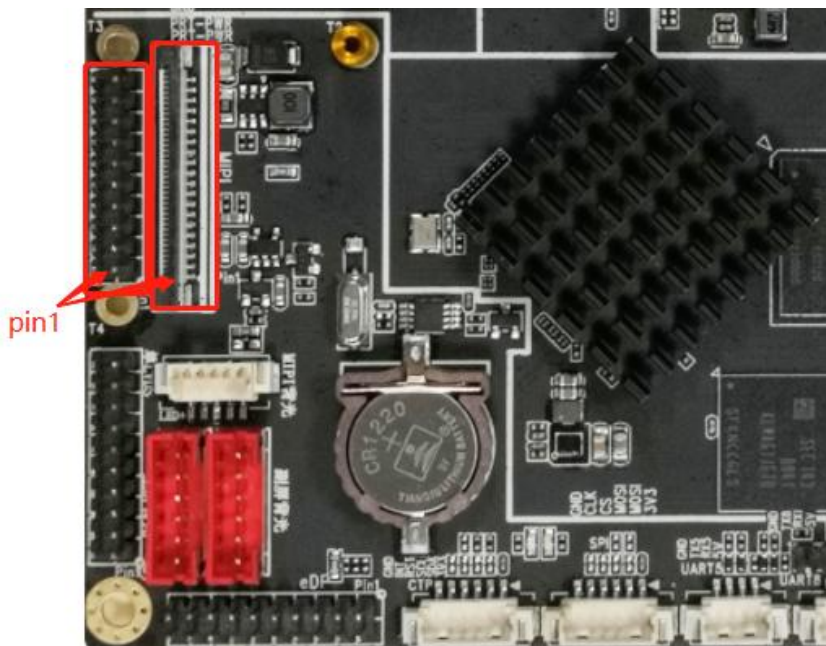

MIPI 接口 (20PIN/2.0)

序号	定义	属性	描述
1	PWR	电源输出	+3.3V
2	PWR	电源输出	+3.3V
3	5V	输出	5V 输出
4	RST	复位	复位数据
5	GND	地	地线
6	GND	地	地线
7	RX0-	输出	MIPI 信号
8	RX0+	输出	MIPI 信号
9	RX1-	输出	MIPI 信号
10	RX1+	输出	MIPI 信号
11	RX2-	输出	MIPI 信号
12	RX2+	输出	MIPI 信号
13	GND	地线	地线
14	GND	地线	地线
15	RXC-	输出	MIPI 信号
16	RXC+	输出	MIPI 信号
17	RX3-	输出	MIPI 信号
18	RX3+	输出	MIPI 信号
19	SCL	SCL	SCL
20	SDA	SDA	SDA

MIPI 屏接口 (FPC 座) (40PIN/0.5mm)

序号	定义	描述
1	VDD1.8V	+1.8V 供电
2	VDD3.3V	+3.3V 供电
3	VDD3.3V	+3.3V 供电
4	NC	空脚
5	RESET	复位
6	NC	空脚
7	GND	地
8	MIPI_D0-	MIPI 信号
9	MIPI_D0+	MIPI 信号
10	GND	地
11	MIPI_D1-	MIPI 信号
12	MIPI_D1+	MIPI 信号
13	GND	地
14	MIPI_CLK-	MIPI 信号
15	MIPI_CLK+	MIPI 信号
16	GND	地
17	MIPI_D2-	MIPI 信号
18	MIPI_D2+	MIPI 信号
19	GND	地
20	MIPI_D3-	MIPI 信号
21	MIPI_D3+	MIPI 信号
22	GND	地
23	NC	空脚
24	NC	空脚
25	GND	地
26	NC	空脚
27	NC	空脚
28	NC	空脚
29	NC	空脚
30	GND	地
31	LEDK	背光供电
32	LEDK	背光供电
33	NC	空脚
34	NC	空脚
35	NC	空脚
36	NC	空脚
37	NC	空脚
38	NC	空脚
39	LEDA	背光供电
40	LEDA	背光供电

◆ 其它一些标准接口以及功能:

存储接口	TF 卡	数据存储,最大支持 128G
	USB3.0*1	HOST 接口,支持数据存储,数据导入,USB 鼠标键盘,摄像头,触摸屏等, USB0 可通过设置界面中 USB 的配置,配置成 HOST 或者 Device
以太网接口	RJ45 接口	支持有线网络
HDMI 接口	标准接口	支持 HDMI 数据输出,最大支持 4K
4G 模块接口	标准接口	支持标准 4G 模块接入
SIM_CARD 接口	SIM_CARD	支持 SIM_CARD

第四章：电气性能

项目		最小	典型	最大
电源电压	电压	9V	12V	
	纹波	--	--	100mV
电源电流(HDMI 输出, 未接其它外设)	工作电流	--	250mA	350mA
	关机电流	--	5mA	7mA
	USB 供电电流	--	--	500mA
电源电流(LVDS)	工作电流	视屏而定		
	待机电流			
	USB 供电电流	--	--	500mA
	液晶屏供电电流	--	--	500mA(3V)
				1A(5V)
				1A(12V)
外设接口供电 总电流	3.3V 总供电电流			800mA
	5V 总供电电流			3A
	12V 总供电电流			3A
环境	相对湿度	--	--	80%
	工作温度	0°C	--	60°C
	储存温度	-20°C	--	70°C

第五章：组装使用注意事项

在组装使用过程中，请注意下面（且不限于）问题点。

- 1、裸板与外设短路问题。
- 2、在安装固定过程中，避免裸板因固定原因而造成变形问题。
- 3、安装 LVDS 屏时，注意屏电压，电流是否符合。注意屏座子第 1 脚方向问题。
- 4、安装 LVDS 屏时，注意屏背光电压，电流是否符合。屏背光的功率在 20W 以上的话，是否使用其他电源板供电。
- 5、外设（USB，IO .etc）安装时，注意外设 IO 电平和电流输出问题。
- 6、串口安装时，注意是否直连了 232,485 设备。TX,RX 接法是否正确。
- 7、输入电源是否接入在电源输入接口上，根据总外设评估，输入电源电压，电流等是否满足要求。杜绝为了方便操作从背光插座进行接入供电输入电源。